

# MINERAL DECKENLÖSUNGEN

**KNAUF**CEILING  
*Solutions*





Erleben  
Sie mehr  
Innovation

## MIT FUNKTIONELLEN, NATÜRLICHEN UND NACHHALTIGEN MINERALLÖSUNGEN

Decken prägen das Erscheinungsbild und die Atmosphäre von Innenräumen wesentlich. Sie schaffen Aufenthaltsqualität und das Gefühl von Sicherheit. Als kreative Kombination aus Form und Funktion erweitern und schützen sie die Räume, in denen wir leben, arbeiten, uns erholen und aufwachen. Sie gewährleisten eine ausgewogene Akustik, sorgen für gesunde Luft zum Atmen und beeinflussen unser Denken und Fühlen.

Sie sind es – unsere Kunden, die mit unseren Deckenlösungen perfekte Räume schaffen. Um Sie bei der Planung und Umsetzung noch professioneller zu unterstützen, haben zwei der weltweit renommiertesten Deckenhersteller ihre Fähigkeiten kombiniert. Jetzt gibt es das Beste von beiden in einer marktführenden Marke: Knauf Ceiling Solutions.

Außergewöhnliche Projekte können nur Wirklichkeit werden, wenn Funktionalität und Design perfekt aufeinander abgestimmt sind. Unser neues integriertes Mineralplatten-Sortiment eröffnet unseren Kunden eine endlose Vielfalt an Größen, Formen und Kantenausführungen in den unterschiedlichen Systemvarianten.

Unsere hochwertigen Mineralplatten werden mittels Nassverfahren (Wet-felt) hergestellt, für das natürliche, nachhaltige Rohstoffe, wie biologische Mineralwolle, Perlit, Ton und Stärke, zum Einsatz kommen.

Knauf Ceiling Solutions bündelt fachliches Know-how und langjährige Erfahrung am Markt. Damit setzen wir neue Maßstäbe für Sicherheit, Komfort, Effizienz und Leistung. Unser marktgerechtes und praxisoptimiertes Multi-Material-Portfolio bietet Ihnen mehr Auswahl, mehr Inspiration und mehr Unterstützung zur Realisierung einzigartiger Deckenlösungen.

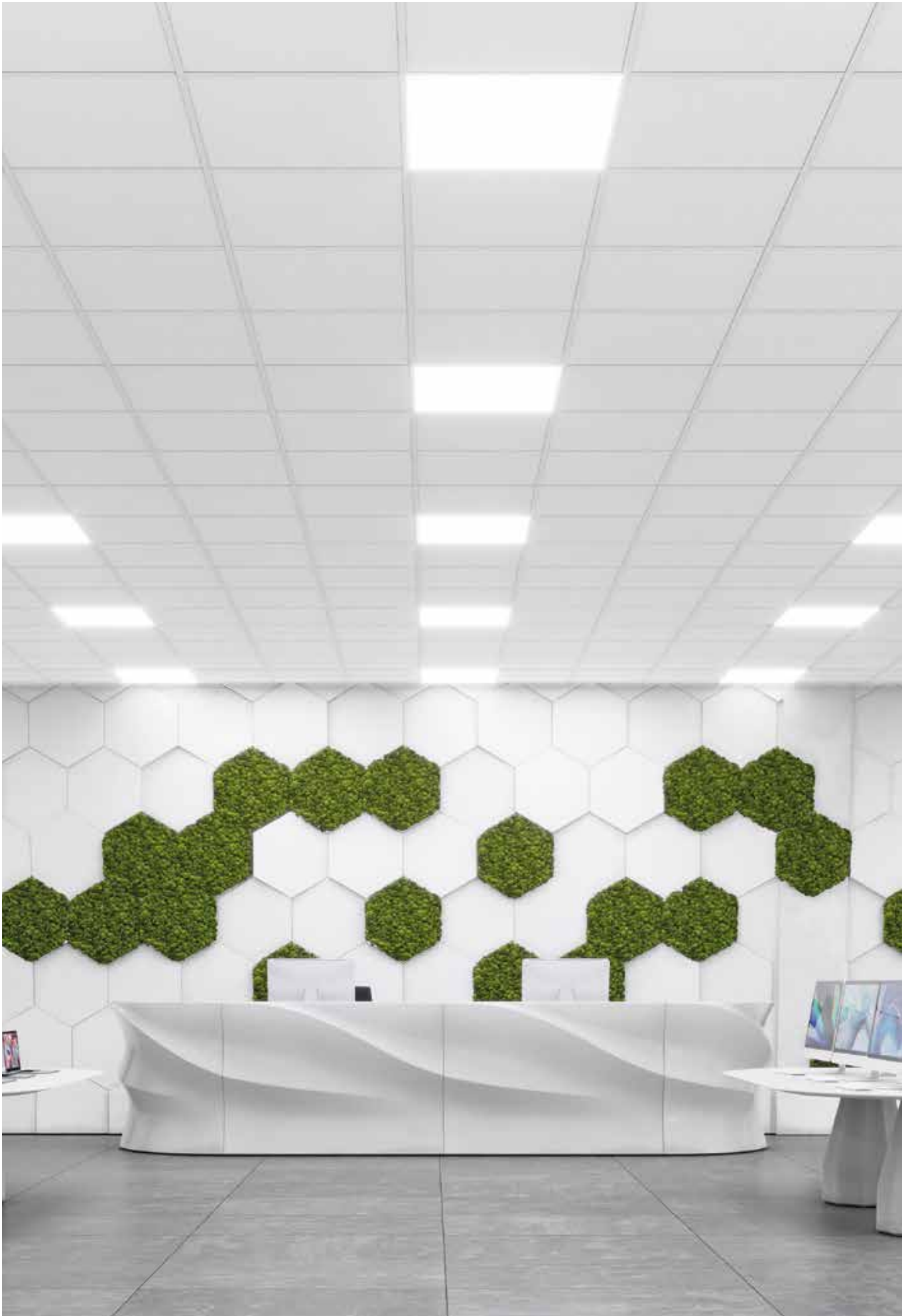



# Produktionsnetzwerk

## ERLEBEN SIE UNSER GROSSES UND UMFASSENDES NETZWERK

Durch unsere dreizehn hochmodernen Produktionsstätten in acht Ländern Europas und Asiens können wir zeitnah und fristgerecht liefern. Technische Basis für diese Zuverlässigkeit sind unsere leistungsstarken Produktionsanlagen. Sie erfüllen die weltweit höchsten Anforderungen an Qualität, Umweltschutz und Sicherheit.



09

10

11



## EMEA

- 01 Grafenau (DE)**  
Mineral  
& Unterkonstruktion
- 02 Stafford (UK)**  
Metall
- 03 Pontarlier (FR)**  
Mineral
- 04 Valenciennes (FR)**  
Unterkonstruktion
- 05 Dreux (FR)**  
Unterkonstruktion
- 06 Ferndorf (AT)**  
Holzwolle
- 07 Rankweil (AT)**  
Metall
- 08 Antwerp (BE)**  
Slitter



## APAC

- 09 Wujiang (CN)**  
Mineral
- 10 Shanghai (CN)**  
Unterkonstruktion
- 11 Pune (IN)**  
Unterkonstruktion

# SYMBOLE FÜR TECHNISCHE LEISTUNGSMERKMALE



## SCHALLABSORPTION

Einzahlwert für den nach EN ISO 11654 ermittelten Schallabsorptionsgrad ( $\alpha_w$ ) oder nach ASTM C423 (NRC) berechnet.



## SCHALLABSORPTIONSKLASSE

Eine Klassifikation der Schallabsorption (A - E) auf Grundlage des bewerteten Schallabsorptionsgrades  $\alpha_w$ .



## SCHALLDÄMMUNG

Einzahlwert für die Luftschallübertragung (Einzeldurchlauf), berechnet nach EN ISO 717-1.



## LÄNGSSCHALLDÄMMUNG

Einzahlwert für die Schallübertragung über den Deckenhohlraum zwischen angrenzenden Räumen, berechnet nach EN ISO 717-1 ( $D_{nfw}$ ) und/oder ASTM E413-10 (CAC).



## BRANDVERHALTEN

Einstufung des Brandverhaltens nach EN 13501-1 ausgedrückt als Euroklasse (A1 - F). Zusätzliche Einstufung gemäß ASTM E84, ausgedrückt als Klasse A und 123-FZ, ausgedrückt als KMO - KM2.



## FEUCHTIGKEITSBESTÄNDIGKEIT

Maximale relative Feuchtigkeit für Montage und Lebensdauer der Decke.



## LICHTREFLEXION

Die Lichtreflexion ist der Anteil des einfallenden Lichts, das vom Produkt reflektiert wird, wenn nach EN ISO 7724-2 und 3 geprüft.



## LICHTSTREUUNG

Der Anteil des reflektierten Lichts, das gestreut wird.



## LUFTQUALITÄT (GOLD)

Die Eurofins Indoor Air Comfort (Gold) Zertifizierung stellt sicher, dass alle produktbezogenen Gesundheitskriterien zu den Produktemissionen ausreichend erfüllt sind. Es handelt sich um ein Zeichen, das den Qualitätsanspruch des Herstellers und seinen Beitrag zu einem gesunden Raumklima bestätigt. Vor allem VOC-Emissionen können eine ernsthafte Gefahr darstellen, insbesondere für Kinder. Die Reduzierung von VOC aus Bauprodukten in Innenräumen ist Gegenstand vieler nationaler Bestimmungen und Gütesiegel. Viele dieser Bestimmungen werden von dem IAC(G)-Siegel abgedeckt.



## LUFTDURCHLÄSSIGKEIT

Der in Übereinstimmung mit DIN 18177 ermittelte Luftdurchlässigkeitswert gibt den Luftdurchsatz in Kubikmeter pro Stunde und Quadratmeter an.



## RECYCLINGANTEIL

Der Recyclinganteil des Produkts, berechnet in Übereinstimmung mit ISO 14021:2016.



## UMWELTPRODUKTDEKLARATIONEN (EPD)

Die umweltbezogenen Produktdeklarationen sind unabhängig geprüfte und registrierte Dokumente, die klar und vergleichbar Informationen über den Lebenszyklus und die Umweltauswirkungen der Produkte aufzeigen. Knauf Armstrong EPDs sind von Dritten durch das Institut IBU (Institut Bauen und Umwelt e.V. (IBU) als konform geprüft und entsprechen den Anforderungen gemäß ISO 14025.



## M1 KLASIFIZIERUNG

Das finnische Emissionslabel für Bauprodukte zählt zu den führenden Prüfzeichen im skandinavischen Raum. M1 ist die beste Kategorie und steht für „schadstoffarm“. Die M1 Klassifizierung stellt Anforderungen an die Emission von VOC, Formaldehyd, Ammoniak und anderen Stoffen.



## VOC

Der VOC-Gehalt in Übereinstimmung mit den französischen Kennzeichnungsvorschriften.



## FORMALDEHYD (E1)

Formaldehydgehalt (E1 = niedrigste mögliche Testergebnis).



## BLAUER ENGEL

Das Umweltzeichen Blauer Engel wird von einer unabhängigen Jury an Produkte vergeben, die festgelegte Kriterien in Bezug auf Umweltschutz und Gesundheit erfüllen.

[www.blauer-engel.de/uz132](http://www.blauer-engel.de/uz132)



## ISO 9001

Die Zertifizierung nach dieser Norm bescheinigt Knauf Ceiling Solutions, durchgängig Produkte und Dienstleistungen bereitzustellen, die den Anforderungen der Kunden und Behörden an das Qualitätsmanagement entsprechen.



## WARMELEITFAHIGKEIT

Geprüft nach EN 12667, gibt die Wärmeleitfähigkeit die Menge des Wärmestroms durch ein Material an.



## KANTENAUSFÜHRUNGEN

Gibt die verfügbaren Kantenausführungen für die jeweilige Deckenplatte an.



## DICKE

Gibt die Dicke für die jeweilige Deckenplatte an.



## ABMESSUNGEN

Gibt die verfügbaren Größen für die jeweilige Deckenplatte an.



## SYSTEME

Gibt die kompatiblen Montagesysteme für die jeweilige Deckenplatte an.



## GEWICHT

Flächengewicht des Produkts (kg/m<sup>2</sup>).



## FARBEN

Produkte mit diesem Symbol sind in benutzerdefinierten Farben verfügbar.



## ANTIMIKROBIELL

Antimikrobielle Oberflächenbeschichtung bei Mineral-Deckenplatten.



## PRODUKTHANDLING & LANGLEBIGKEIT

Lösungen mit erhöhter Strapazierfähigkeit für eine verbesserte Handhabung und Schadensbeständigkeit.

## REINIGUNG UND DESINFEKTION

Die Methode und Häufigkeit der Reinigung einer Decke ist vom Einsatz und Anwendungsbereich abhängig. Alle Produkte können zumindest mit einem trockenen Tuch oder Staubsauger gereinigt werden.



Für die standardmäßige Reinigung von Staub, losem Schmutz oder Ablagerungen kann eine weiche Bürste, ein sauberes, trockenes, weiches weißes Tuch, ein normaler Staubsauger mit einer weichen Bürste oder fokussierte Druckluft verwendet werden.



Für eine intensivere Reinigung können die Oberflächen feucht gereinigt werden. Dies sollte mit einem ausgewringenen weichen Tuch oder Schwamm erfolgen. Nach der Reinigung sollten die Oberflächen der Platte mit einem weichen Tuch abgetrocknet werden.



Die nasse Reinigung sollte mit lauwarmem Wasser (bis 40°C), mit einem Schwamm und einem milden Reinigungsmittel (mit einem pH-Wert zwischen 7 und 9), und mit mittlerem Druck erfolgen. Nach der Reinigung sollte die Oberfläche mit einem weichen Tuch abgetrocknet werden.



Kann mit Hochdruckwasserstrahl gereinigt werden. Nach der Reinigung sollte die Oberfläche abgetrocknet werden.



Für die Dampfreinigung sollte ein Gerät verwendet werden, das Dampf unter Druck (8 bar und 175°C) erzeugt.



Kann mit bestimmten Desinfektionsmitteln gereinigt werden, die im Gesundheitswesen verwendet werden. Desinfektionsmittel sollten als Spray auf Tücher verwendet werden.

Bitte kontaktieren Sie uns für weitere Informationen zu unseren **7** Reinigungsempfehlungen.

## CE-KENNZEICHNUNG

In Europa werden die wesentlichen Produkt- und Projektanforderungen in der Bauproduktenverordnung (305/2011/EU) definiert, sodass die Produkte und Projekte garantiert für ihre beabsichtigte Nutzung geeignet sind. Die harmonisierten Produktnormen entsprechen diesen grundlegenden Anforderungen und geben an, welche Prüfungen durchgeführt und wie die Ergebnisse veröffentlicht werden müssen. Für abgehängte Decken gilt in Europa die EN 13964 „Unterdecken - Anforderungen & Prüfverfahren“.

Die wichtigsten Anforderungen für Unterdecken (Platten & Baffeln) beinhalten:

- Brandverhalten (verbindlich)
- Formaldehydgehalt (verbindlich)
- Schallabsorption
- Biegezugfestigkeit / Langlebigkeit
- Wärmeleitfähigkeit

Die Produkte müssen eine CE-Markierung gemäß EN 13964 aufweisen und über eine Leistungserklärung verfügen, bevor sie auf den Markt gebracht werden dürfen.

Alle Knauf Ceiling Solutions Leistungserklärungen können auf der Webseite eingesehen werden.

# TECHNISCHES AKUSTIK-GLOSSAR

## BEWERTETER SCHALLABSORPTIONSGRAD, $\alpha_w$

Einzahlwert für die nach EN ISO 11654 ermittelten Schallabsorptionsfaktoren. Bei diesem Verfahren werden die nach EN ISO 354 ermittelten Messwerte in Oktavbänder zu 250, 500, 1000, 2000 und 4000 Hz übertragen und in einem Diagramm dargestellt. Über die gemessenen Werte wird eine genormte Referenzkurve gelegt, bis die bestmögliche Übereinstimmung erreicht wird. Der abgelesene Wert bei 500Hz kann im Bereich von 0 - 1.0 liegen, z.B.  $\alpha_w = 0.65$ .

## FORMINDIKATOREN

Gemäß EN ISO 11654 kann der errechnete Wert  $\alpha_w$  durch ein bis max. zwei Indikatoren (in Klammern) begleitet werden, um anzugeben, ob das Produkt bei niedrigen (L), mittleren (M) oder hohen (H) Frequenzen eine übermäßige Schallabsorption aufweist.

## SCHALLABSORPTIONSKLASSE

Gemäß EN ISO 11654 kann der berechnete Wert  $\alpha_w$  zusätzlich gemäß der folgenden Tabelle in eine von sechs beschriebenen Klassen eingeteilt werden:

Schallabsorptionsklasse	$\alpha_w$
A	0.90; 0.95; 1.00
B	0.80; 0.85
C	0.60; 0.65; 0.70; 0.75
D	0.30; 0.35; 0.40; 0.45; 0.50; 0.55
E	0.15; 0.20; 0.25
Nicht klassifiziert	0.00; 0.05; 0.10

## BEWERTETE NORMSCHALLPEGELDIFFERENZ FÜR UNTERDECKEN, $D_{ncw}$

Einzahlwert für die im Labor gemessene horizontale Luftschalldämmung (von Raum zu Raum) einer abgehängten Decke über benachbarten Räumen mit einem gemeinsamen Deckenhohlraum. Ermittelt gemäß EN ISO 717-1 aus Messungen, die gemäß EN ISO 20140-9 durchgeführt wurden. Hinweis: Die EN 20149-9 wurde durch die EN ISO 10848-2 ersetzt (siehe  $D_{nfw}$ , dennoch sind die  $D_{ncw}$ -Testergebnisse weiterhin gültig).

## BEWERTETE NORMSCHALLPEGELDIFFERENZ FÜR ABGEHÄNGTE DECKEN, $D_{nfw}$

Einzahlwert der im Labor gemessenen horizontalen Luftschalldämmung (von Raum zu Raum) einer abgehängten Decke über benachbarten Räumen mit einem gemeinsamen Deckenhohlraum. Die Bewertung erfolgt nach EN ISO 717-1 aus Messungen nach EN ISO 10848-2. Diese wurde nun durch die EN 20149- 9 ersetzt (siehe  $D_{ncw}$ ).

## BEWERTETES SCHALLDÄMMMAß, $R_w$

Einzahlwert der im Labor gemessenen (vertikalen) Luftschalldämmung einer abgehängten Decke, der gemäß EN ISO 717-1 aus Messungen des Schalldämmmaßes nach EN ISO 140-3 ermittelt wird.



## **LÄNGSSCHALLDÄMMUNG**

Ein Begriff, der für die horizontale Schallübertragung durch eine abgehängte Decke über benachbarte Räume mit einem gemeinsamen Deckenhohlraum verwendet wird.

## **SCHALLDÄMMUNG**

Ein Begriff, der für die vertikale Schallübertragung durch eine abgehängte Decke verwendet wird.

## **MITTLERER SCHALLABSORPTIONSGRAD, NRC-WERT**

Einzahlwert für die Schallabsorption eines Produktes. Definiert in ASTM C423 als der arithmetische Mittelwert der gemessenen Schallabsorptionskoeffizienten für die vier Terzbandmittenfrequenzen von 250, 500, 1000 und 2000 Hz, gerundet auf das nächste Vielfache von 0,05.

## **ÄQUIVALENTE SCHALLABSORPTIONSFLÄCHE (EAA)**

Die äquivalente Schallabsorptionsfläche charakterisiert das akustische Absorptionsverhalten eines einzelnen Objektes, das sich in einem Raum befindet. Sie bezieht sich auf die üblichen Frequenzbereiche und wird speziell für Absorber verwendet, die beliebige Formen/Flächen und unterschiedliche Materialien haben können.

# AKUSTIKLÖSUNGEN FÜR JEDEN RAUM

## Mit Knauf Ceiling Solutions erfüllen Sie alle Erwartungen an den akustischen Komfort

Knauf Ceiling Solutions stellt Deckenplatten in vier verschiedenen Dichtegraden zur Verfügung, um eine hohe Schallabsorption, eine wirksame Schalldämmung bzw. die richtige Balance zwischen beiden zu erreichen und allen Raumsituationen gerecht zu werden.

### AUSGEWOGENE AKUSTIK

Das Standardsortiment bietet eine funktionierende Kombination aus Schallabsorption und Schalldämmung, um eine bessere Verständigung und Effizienz am Arbeitsplatz zu ermöglichen.

Die Sprachverständlichkeit beschreibt die akustische Qualität der direkten oder per Lautsprecher übertragenen Sprache in einem Raum.

Diese Verständlichkeit kann als in Dezibel gemessene Differenz zwischen der Sprachlautstärke und dem Hintergrundgeräusch (Verhältnis Signal zu Geräusch) in der Position des Zuhörers ausgedrückt werden.

Zur Gewährleistung einer ausgezeichneten Verständlichkeit sollte diese Differenz in der Zuhörerposition für Personen mit gutem Gehör mindestens 10–15 dB bzw. für Schwerhörige oder Benutzer von Kopfhörern 20–30 dB betragen.

### HOHE SCHALLDÄMMUNG

Unser dB-Sortiment bietet eine ausgezeichnete Schalldämmung und eine gute Schallabsorption zur Gewährleistung der Privatsphäre und Vertraulichkeit.

Die Privatsphäre beschreibt die Größenordnung, in der Gespräche von Dritten nicht mitgehört werden können.

Für eine angemessene Privatsphäre zwischen benachbarten Räumen sind die Schalldämmung und die Lautstärke des Hintergrundlärms zu beachten.

### HOHE SCHALLABSORPTION

Produkte mit einer wirksamen Schallabsorption werden für Bereiche empfohlen, in denen eine hohe Konzentration notwendig ist. Sie ermöglichen eine deutlich spürbare Verbesserung des akustischen Komforts in Großraumbüros, Callcentern usw.

Die Konzentration kann durch verschiedene Arten von Lärm gestört werden, beispielsweise menschliche Stimmen, Telefonklingeln, Lüfter und sonstige Geräte, Tastaturen, oder Stöße etc.

Aufdringlicher Lärm stört die Konzentration und ist daher als wesentlicher Faktor bei der Planung und Ausgestaltung der akustischen Umgebung zu berücksichtigen.

## BAULICHER BRANDSCHUTZ

Brandschutzanforderungen sollen sicherstellen, dass Baukörper während eines Feuers stabil bleiben, sodass die Bewohner flüchten und die Feuerwehr den Brand ohne Einsturzgefahr des Gebäudes bekämpfen kann. Die Dauer des geforderten Schutzes hängt im Allgemeinen von der Höhe des Gebäudes, dem Ort und der Position im Gebäude (d. h. üblicherweise Fußboden, Untergeschoss, Dachstuhl usw.), dem Vorhandensein aktiver Brandschutzanlagen (Sprinkler usw.) ab. Im Fall des baulichen Brandschutzes wird die abgehängte Decke gemeinsam mit der Rohdecke und der gesamten Konstruktion klassifiziert (= Systemprüfung).

Die Decken von Knauf Ceiling Solutions erreichen je nach Rohdecke Bauteilklassifizierungen von REI30 bis REI120. Um die jeweils höchste aktuelle Systemqualität und Einbausicherheit für unsere Kunden zu gewährleisten, werden regelmäßig Brandprüfungen durchgeführt.

## SELBSTSTÄNDIGER BRANDSCHUTZ

Selbstständige Brandschutzdecken erfüllen die Brandschutzanforderungen sowohl an der Oberseite (Deckenhohlraum) als auch an der Deckenunterseite. Einbauten wie Beleuchtung, Lautsprecher, Beschilderung sowie der Anschluss an leichte Trennwandsysteme oder Schotts müssen ebenfalls mit geprüft und klassifiziert sein.

Bei einem Brand im Deckenhohlraum (die häufigste Brandquelle) sind die darunterliegenden Fluchtwege bei AMF THERMATEX® Uno-Brandschutzdecken 30 Minuten lang geschützt.

*Brandschutzzertifikate, wie die deutschen allgemeinen bauaufsichtlichen Prüfzeugnisse (abP) sind auf Anfrage erhältlich.*

## BAUSTOFFKLASSIFIZIERUNG

Das Brandverhalten für abgehängte Decken wird gemäß der europäischen Klassifizierung angegeben. Die meisten Produkte von Knauf Ceiling Solutions erreichen die Einstufung A2-s1,d0 gemäß EN 13501-1.

*Für weitere Informationen kontaktieren Sie uns bitte oder besuchen Sie unsere Website [www.knaufceilingsolutions.com](http://www.knaufceilingsolutions.com).*

# INNENRAUMLUFTQUALITÄT

## HERAUSFORDERUNG

Die Weltgesundheitsorganisation berichtet, dass 30 % der neuen und renovierten Gebäude viele Beschwerden bezogen auf die Qualität der Innenraumluft erhalten.

Eine schlechte Luftqualität und erhöhte Temperaturen reduzieren die Arbeitsleistung der Mitarbeiter um bis zu 10 %.

## LÖSUNG

Knauf Ceiling Solutions Deckenprodukte:

- Zeichnen sich durch ihren niedrigen bis sehr niedrigen VOC- und Formaldehydgehalt aus.
- Wurden bezüglich Formaldehyd alle in E1 eingestuft (bestmögliches Testergebnis)
- Die große Mehrheit erreicht A+ (das beste Leistungsniveau im strengen französischen VOC-Kennzeichnungssystem).

## In bestimmten Innenräumen wie Laboratorien

In bestimmten Bereichen ist es erforderlich, die Anzahl der Staubpartikel zu beschränken. Dies kann durch die Schaffung einer reinraumähnlichen Umgebung und den Einsatz von Produkten, die nach ISO 14644-1 zertifiziert wurden, erreicht werden.

Knauf Ceiling Solutions bietet Lösungen für alle Bereiche - von Mindestanforderungen bis zu strengsten Anforderungen.



Optimale Akustik für spezifische Räume wird für die Zertifizierung der Nachhaltigkeit nach LEED®, BREEAM, HQE, DGNB und WELL Building Standard anerkannt.

## HERAUSFORDERUNG

Die Lichtreflexion von Decke, Fußboden und Wandoberfläche ist ebenfalls von großer Bedeutung für die allgemeine Raumbelichtung und hat direkten Einfluss auf den Arbeitskomfort und die Produktivität.

## LÖSUNG

Die Aufnahme von Decken mit hoher Lichtreflexion in die Leistungsbeschreibung kann für LEED®, BREEAM, HQE, DGNB, WELL Gebäudestandard und Skating angerechnet werden.

Eine sorgfältig entworfene Decke mit hoher Lichtreflexion:

- Verbessert die Raumbelichtung und verringert die Anzahl an weiteren Beleuchtungskörpern
- Reduziert den Stromverbrauch und senkt die Wartungskosten
- Reduziert die Kühllast

Decken mit hoher Lichtreflexion geben 87% des Lichts wieder in den Raum zurück.

Deckensegel erhöhen bei Aufhängung über dem Arbeitsbereich die Lichtreflexion und damit den Sehkomfort der Benutzer.





**IMI**

Integrated Micro-Electronics  
Niš



## ARBEITSPLÄTZE, AN DENEN BESSER GEARBEITET WERDEN KANN

**Im Laufe unseres Lebens verbringen Sie durchschnittlich ca. 90.000 Stunden am Arbeitsplatz. Wir tragen die Verantwortung, diese Räume für alle besser zu gestalten.**

Hier geht es nicht nur um Zufriedenheit - auch wenn zufriedener Mitarbeiter bessere Arbeit liefern. Hier geht es um das Wohlbefinden am Arbeitsplatz. Wohlbefinden fördert die Produktivität. Wenn Mitarbeiter sich wohl fühlen, verbessert sich ihre Leistung, wird Stress abgebaut und bewirkt ein ausgewogenes Verhältnis zwischen Berufs- und Privatleben dass sie ihr Bestes geben können. Und eine der Möglichkeiten, wie wir das Wohlbefinden am Arbeitsplatz fördern können, ist mit einem guten Gebäudeentwurf.

Durch Berücksichtigung von Ästhetik, Licht, Schatten und Raumaufteilung kann eine intelligente Planung selbst das einförmigste Großraumbüro in einen lebendigen, dynamischen Raum verwandeln, der zeitgenössische Architektur und besonderes Design mit optischem und akustischem Komfort in Einklang bringt und damit das Wohlbefinden und die Zufriedenheit, Produktivität und Leistung der Mitarbeiter messbar steigert.

Unsere Prinzipien für die Gestaltung von Bürogebäuden können auch über diese Überlegungen hinaus funktionellere und effektivere Arbeitsbereiche schaffen. Räume für sowohl gemeinschaftliches als auch ruhiges Arbeiten, Räume, in denen Gespräche nicht mitgehört werden sollen oder in denen das Wort für Diskussionen und Debatten ergriffen wird, und Räume für konzentriertes Arbeiten, die Mitarbeiter und Besucher gleichermaßen inspirieren. Es ist unsere Aufgabe, unsere Verantwortung und unsere Chance, gemeinsam Arbeitsplätze zu schaffen, an denen besser gearbeitet werden kann.





## RÄUME SCHAFFEN, DIE INSPIRIEREN

**Den Grundstein einer Ausbildung, von der man ein Leben lang profitiert, bilden hervorragende, inspirierende Lehrende, die einem Wissen und Leidenschaft beibringen – aber diese Lehrenden brauchen dafür die richtigen Räumlichkeiten.**

Schulen, Fachhochschulen und Universitäten sind komplexe Ökosysteme, und die Gebäude, in denen sie untergebracht sind, müssen dafür geschaffen sein. Ihre Anforderungen reichen von Klassenzimmern und ruhigen Lernbereichen bis hin zu großzügigen Hörsälen und Vortragsräumen, Tonstudios und Gemeinschaftsräumen. Jeder Raum hat seine eigenen Anforderungen und Feinheiten - aber alle müssen zur Optimierung der Lernerfahrung beitragen.

Was ist dafür erforderlich? Erforderlich ist eine gründliche Auseinandersetzung mit der architektonischen Raumaufteilung und der Funktionsweise jedes einzelnen Raumes als selbstständige Einheit und Teil des gesamten Systems. Erforderlich ist ein Gleichgewicht zwischen akustischem und optischem Komfort - wobei die Vortragenden hinten in der Klasse deutlich zu hören sind und die Studierenden sich auf ihre Arbeit konzentrieren können.

Vor allem aber bedarf es eines Bewusstseins, einer Sensibilisierung und eines Engagements für die Schaffung einer sicheren, gesunden und friedvollen Umgebung, in der Bildung gedeihen kann, und eines Engagements für die Schaffung von Räumen, die so inspirierend sind wie die Inhalte, die in ihnen vermittelt werden.



## BESONDERE FORMEN FÜR DEN EINZELHANDEL

**Der Weg zum Einkauf ist nie geradlinig. Auf dem Weg dorthin haben viele Einflussfaktoren Auswirkungen auf die Kaufentscheidung. Und einer der wichtigsten ist die Verkaufsumgebung und das gebotene Einkaufserlebnis.**

Ob Supermarkt oder Mini-Markt, Einkaufszentrum oder Showroom, Food-Court oder Modeboutique, die Ausstrahlung einer Verkaufsfläche ist wesentlicher Bestandteil des Einkaufserlebnisses - und wir sollten dieses Erlebnis wie jedes andere wünschenswerte behandeln. Der Raum muss sich komfortabel anfühlen, man sollte sich in ihm leicht zurechtfinden und er sollte auch überraschen, begeistern, unterhalten und verlocken.

Die Materialien und Techniken, die wir zur Gestaltung unserer Einzelhandelsbereiche verwenden, tragen wesentlich zur Erreichung dieses Ziels bei. Faszinierende Gestaltungsmerkmale; spielerische Manipulation von Licht und Schatten, Farbe und Form; helle, offene und luftige Räume; intuitive Wegführung und akustisch angenehme, nicht einschüchternde Räume zur Förderung der Kundeninteraktion und Optimierung des Verkaufsprozesses. Alle diese Faktoren tragen zu einem positiven Einkaufserlebnis bei.

Die Verbindung von Funktionalität und Flair haucht nicht nur Marken neues Leben ein - sie prägt auch ein Einkaufserlebnis, das Kunden genießen, teilen und sich erinnern werden.



NO SMOKING

MS Antares



FRAGILE

KASSE

3901

3801

3814

## **FÜHLEN SIE SICH WIE ZU HAUSE**

**Bei jedem Lebenswandel sind Ruhe und Entspannung von entscheidender Bedeutung, egal wie unterschiedlich dieser Lebenswandel ist. Wie auch immer die Freizeit verbracht wird, die Freizeiträume sollten ebenso bereichernd sein wie die Freizeitgestaltung selbst.**

Manchmal dreht sich alles um Hochgeschwindigkeitssport oder das Training im Fitnessstudio. Andere Male geht es ins Restaurant, entspannen wir bei einem Hotelaufenthalt oder einfach nur bei einem Film im Kino. Es gibt viele verschiedene Räumlichkeiten, in denen wir unsere Freizeit verbringen, aber alle haben die selbe architektonische Anforderung: die Schaffung der richtigen Atmosphäre zur Steigerung unserer Lebensqualität.

Das könnte die Aufrechterhaltung des richtigen akustischen Gleichgewichts sein, damit sich Zuschauer optimal auf den Film konzentrieren können. Oder die großzügige Ausleuchtung des Fitnessstudios, bei Aufrechterhaltung eines effektiven Wärmeaushalts und Maximierung der Feuchtigkeitsbeständigkeit. Oder der Entwurf eines Hotels als Teil eines Mehrzweckgebäudes, in dem auffallende Atrien und Foyers zu gemütlichen, komfortablen Hotelzimmern führen.

Für jede architektonische Herausforderung im Freizeitsektor gibt es eine Idee, die Ihnen hilft, diese zu meistern - eine Lösung, die Ihre Arbeit einfacher und effektiver macht. Denn wir verdienen uns alle etwas Entspannung.



## RÄUME FÜR HEILUNG SCHAFFEN

**Im Gesundheitswesen sind Anforderungen an die Architektur sehr hoch - egal ob es sich um einen Warteraum in einer örtlichen Praxis, um die Intensivstation oder den Operationssaal handelt. In jedem Raum sind zahlreiche lebenswichtige Überlegungen notwendig.**

Das wesentliche Element ist natürlich die Schaffung eines Raumes, der der Gesundheitsversorgung förderlich ist - hygienisch sauber, auf antimikrobieller Ebene, mit Materialien und Technologien, die die Luftqualität in Innenräumen verbessern sowie Emissionen minimieren und Patienten und Pflegepersonal durch zuverlässigen Brandschutz bewahren.

Darüber hinaus liegt es in unserer Verantwortung, Umgebungen zu kreieren, die den Heilungsprozess aktiv unterstützen. Angesichts der erwiesenen Wichtigkeit von natürlichem Licht welches für das Wohlbefinden unerlässlich ist, sollten Gesundheitsräume hell und offen sein sowie ein hohes Maß an Lichtreflexion aufweisen, um so die Fensterflächen optimal zu nutzen. Auch akustisch müssen solche Räume Lärm absorbieren und mindern, um den Menschen Ruhe und Frieden zu bieten, damit sie sich ausruhen und erholen können.

Letztendlich müssen Gesundheitseinrichtungen funktional und ästhetisch perfekt auf ihren Zweck abgestimmt sein. Sauber und einfach, hell und einladend, ruhig und komfortabel. Alles, was Ärzte benötigen, um Leistung zu erbringen und Patienten, um sich erholen zu können- sowie alle Bestandteile, um perfekte Räume für die Heilung zu schaffen.





## ARCHITEKTUR, DIE MENSCHEN BEWEGT

**Unsere Welt ist immer in Bewegung - Milliarden Menschen reisen von Stadt zu Stadt, von Kontinent zu Kontinent. Und die Gebäude, in denen sie ankommen und abreisen, müssen dazu beitragen, jede Reise zu einem Erlebnis zu machen.**

Vom Flugsteig bis zur Bahnhofshalle und vom Food Court bis zum Bahnsteig stellt die Verkehrsarchitektur eine eigene Reise dar. Decken, Wände und Fußböden begleiten die Reisenden; das Erste und Letzte, was sie an jedem Ort sehen, der Hintergrund bei Begegnungen und Verabschiedungen - und ein wichtiger Bestandteil jeder Reise.

Deshalb sollten wir uns mit diesen Gebäuden rational und emotional auseinandersetzen. Sie müssen funktionell sein und die Reisenden zu den Gates, Loungebereichen und Bahnsteigen führen. Sie müssen sauber, wartungsfreundlich und strapazierfähig sein und die täglichen Ströme von Millionen Passagieren bewältigen können. Aber gleichzeitig müssen sie eine beruhigende und einladende Ausstrahlung haben - ruhige, friedvolle Orte, die zum Entdecken anregen.

Dazu müssen wir die dunklen Tunnel und Wartebereiche, die einst so charakteristisch für große Verkehrsknotenpunkte waren, in helle, offene und attraktive Räume verwandeln, und den Lärm und die Menschenmassen in gute Bahnen leiten, um rundum Wohlbefinden zu erlangen. Und das alles mit einem eindrucksvollen Design und einer Raumgestaltung, die Menschen - im physischen und emotionalen Sinn - bewegt.

# OVERVIEW

## DESIGN

MINERAL Baffle Element	30	MINERAL Wallcoustic Element	42
MINERAL Baffle Element Arc	32	MINERAL Wallcoustic Line	44
MINERAL Baffle Line L / N	34	FABRIC Wallcoustic Line	46
MINERAL Sonic Element	36	AMF THERMATEX® Alpha Colour	48
MINERAL Sonic Line Arc	38	Black: AMF THERMATEX® Varioline	50
MINERAL Sonic Line	40		

## GLATT, WEISS, AKUSTISCH OPTIMIERT

AMF THERMATEX® Acoustic	54	AMF THERMATEX® Alpha One	64
AMF THERMATEX® dB Acoustic	56	AMF THERMATEX® Alpha	66
AMF THERMATEX® Alpha HD 19mm	58	AMF THERMATEX® Thermofon	68
AMF THERMATEX® Alpha HD 30mm	60	AMF TOPIQ® Prime	70
AMF THERMATEX® Alpha HD 35mm	62	AMF TOPIQ® Efficient Pro	72

## GESUNDHEITSWESEN UND HYGIENE

AMF THERMATEX® Aquatec	76	AMF THERMATEX® Schlicht Hygena	84
AMF THERMATEX® Aquatec Hygena	78	AMF THERMATEX® Thermaclean	86
AMF THERMATEX® Alpha Hygena	80	AMF THERMATEX® Thermofon Hygena	88
AMF THERMATEX® Feinstratos Hygena	82		

## KLASSISCH SCHLICHT

AMF THERMATEX® Schlicht

92

## KLASSISCH BESANDET

AMF THERMATEX® Feinstratos

96

AMF THERMATEX® Feinstratos Micro

98

## KLASSISCH FISSURIERT/PERFORIERT

Star 15mm

102

Star Complete

106

Star 19mm

104

AMF THERMATEX® Feinfresko

108

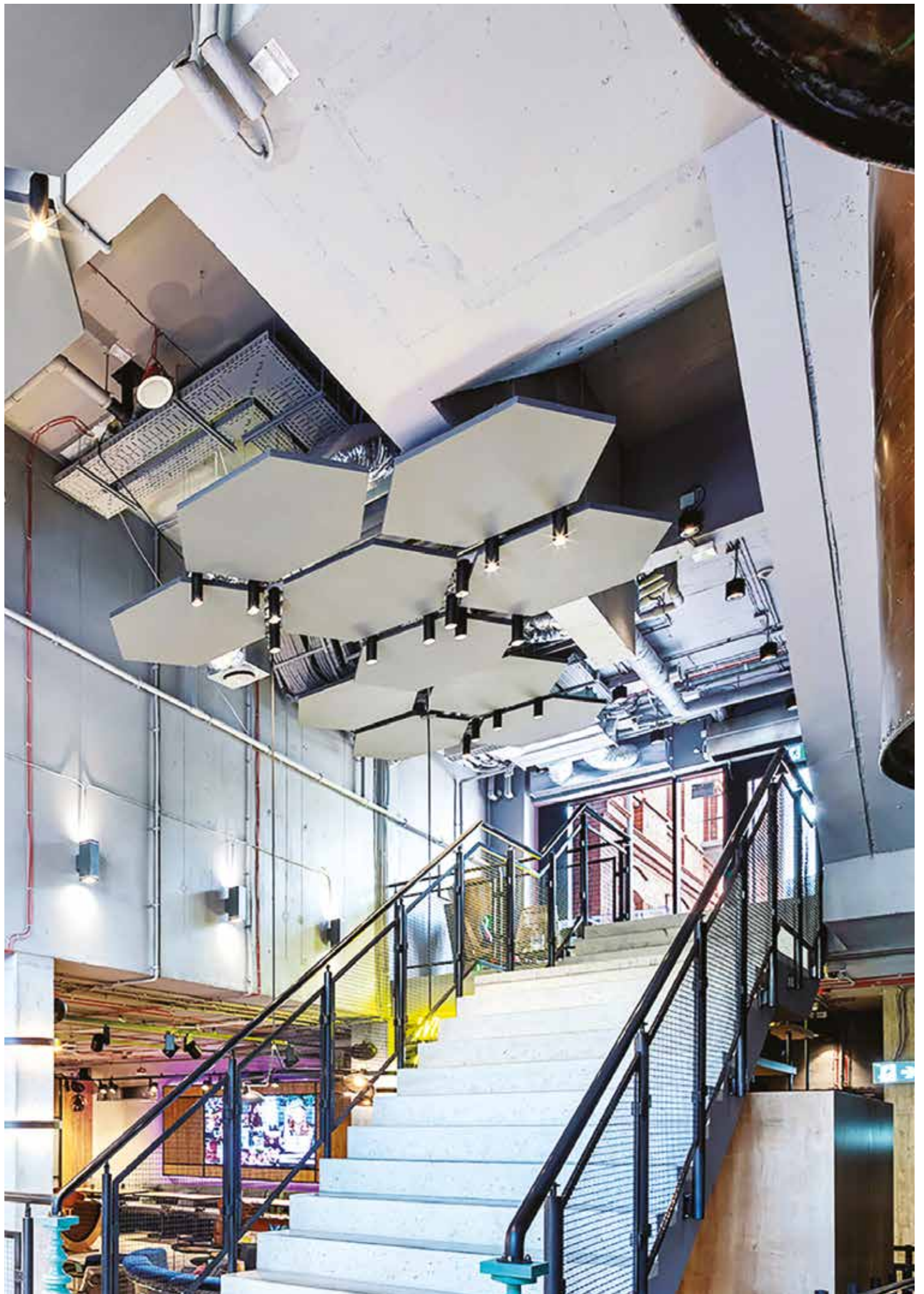

# Design

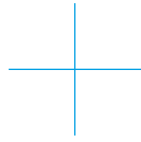

IN EINER WELT, IN DER DAS IMAGE VON ENTSCHEIDENDER BEDEUTUNG IST, DIENEN IHNEN UNSERE FLEXIBLEN DECKENLÖSUNGEN ALS INSPIRATION BEI DER SCHAFFUNG VON ATEMBERAUBENDER ÄSTHETIK UND WOHLFÜHLATMOSPHERE.

Eine endlose Vielfalt an herausragenden Designlösungen ist möglich - mit Baffeln, Deckensegeln und Wandabsorbern, die leicht installiert und versetzt werden können. Flächen, die Geräusche absorbieren, um die Akustik zu verbessern, und gleichzeitig bis zu 87 % des Lichts reflektieren, um hellere, energieeffizientere Räume zu schaffen. Und nahtlose, monolithisch schwebende Decken, die für Form, Farbe, Tiefe, Größe, Rhythmus und ein zeitgemäßes Design sorgen.





Vertikallamellen & Baffeln

## **MINERAL Baffle Element**

(OPTIMA Baffle)

Einzelelement / Gruppierte Elemente



- MINERAL Baffle Element umfasst eine Reihe von leistungsstarken akustischen Baffeln mit einer vliesbeschichteten weißen Oberfläche, die für ein modernes, geradliniges Erscheinungsbild sorgt.
- Gute Schallabsorption: Reduzieren den Geräuschpegel, erhöhen die Verständlichkeit und verringern die Nachhallzeit im Raum.
- Eingesetzt in akustisch anspruchsvollen Bereichen, wie Büros, Freizeiteinrichtungen, Wartezonen etc.



# MINERAL Baffle Element

Einzelement / Gruppierete Elemente

<b>Dicke (mm)</b>		39																						
<b>Abmessungen (mm)</b> Weitere Kantenausführungen auf Anfrage		1200 x 300 1200 x 400	1800 x 300 1800 x 400																					
<b>System</b>		Abhängeset																						
<b>Gewicht</b>		1200 x 300: 3.8 kg/Stk 1200 x 400: 5.0 kg/Stk	1800 x 300: 5.6 kg/Stk 1800 x 400: 7.5 kg/Stk																					
<b>Farbe &amp; Design</b>		<div style="border: 1px solid #ccc; padding: 5px;"> <p><b>vd Vario Design Farben</b></p> <div style="display: flex; justify-content: space-around; align-items: center;"> <div style="text-align: center;">  Weiß         </div> <div style="text-align: center;">  Granit         </div> <div style="text-align: center;">  Stahl         </div> <div style="text-align: center;">  Grüner Marmor         </div> <div style="text-align: center;">  Kupfer         </div> <div style="text-align: center;">  Eiche         </div> <div style="text-align: center;">  Messing         </div> <div style="text-align: center;">  Sandstein         </div> <div style="text-align: center;">  Beton         </div> </div> </div>																						
<b>Schallabsorption</b>		<p>EN ISO 354</p> <p><math>\alpha_w = 0.50(MH)</math> (300mm) gemäß EN ISO 11654 - <b>Klasse D</b></p> <table border="1"> <thead> <tr> <th>Frequenz <math>f</math> (Hz)</th> <th>125</th> <th>250</th> <th>500</th> <th>1000</th> <th>2000</th> <th>4000</th> </tr> </thead> <tbody> <tr> <td>Baffeln 1200 x 300 mm</td> <td></td> <td></td> <td></td> <td></td> <td></td> <td></td> </tr> <tr> <td><math>\alpha_p</math> Reihenabstand 300 mm</td> <td>0.15</td> <td>0.25</td> <td>0.45</td> <td>0.90</td> <td>0.90</td> <td>0.95</td> </tr> </tbody> </table> <p>NRC = <b>0.65</b> (300mm) gemäß ASTM C 423</p>		Frequenz $f$ (Hz)	125	250	500	1000	2000	4000	Baffeln 1200 x 300 mm							$\alpha_p$ Reihenabstand 300 mm	0.15	0.25	0.45	0.90	0.90	0.95
Frequenz $f$ (Hz)	125	250	500	1000	2000	4000																		
Baffeln 1200 x 300 mm																								
$\alpha_p$ Reihenabstand 300 mm	0.15	0.25	0.45	0.90	0.90	0.95																		
<b>Brandverhalten</b>		Euroklasse <b>A2-s1,d0</b> gemäß EN 13501-1																						
<b>Feuchtigkeitsbeständigkeit</b>		<b>90%</b>																						
<b>Luftqualität</b>		 A+	 E1	 IACG																				
<b>Reinigung</b>		 																						
<b>Nachhaltigkeit</b>		 																						

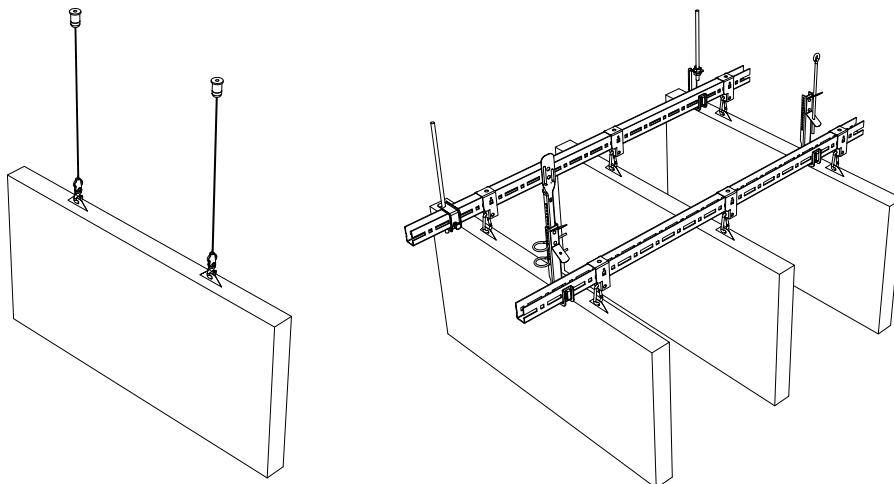

**vd** Optionen mit diesem Symbol sind in unserem **Vario Design** Sortiment erhältlich.  
Die Produktverfügbarkeit kann sich von Land zu Land unterscheiden.  
Für weitere Informationen wenden Sie sich bitte an Ihren persönlichen Vertriebsansprechpartner.  
Weitere Informationen und rechtliche Hinweise finden Sie auf unserer Website.



Vertikallamellen & Baffeln

## **MINERAL Baffle Element Arc**

(OPTIMA Baffle Curves)

Einzelelement / Gruppierte Elemente

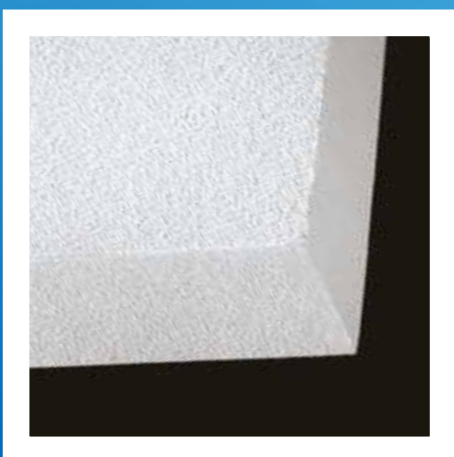

- Mit dem MINERAL Baffle Element Arc können Sie selbst bei modernen, freiliegenden Zwischendecken aufregende Innenräume schaffen, ohne die akustische Leistung zu beeinträchtigen.
- Modernes geschwungenes Erscheinungsbild
- Reduzieren den Geräuschpegel, erhöhen die Verständlichkeit und verringern die Nachhallzeit im Raum.
- Einzeln oder zusammengesetzt montierbar
- Eingesetzt in akustisch anspruchsvollen Bereichen, wie Büros, Freizeiteinrichtungen, Wartezonen etc.





# MINERAL Baffle Element Arc

Einzelelement / Gruppierete Elemente

<b>Dicke (mm)</b>		39														
<b>Abmessungen (mm)</b> Weitere Kantenausführungen auf Anfrage		1200 x 400 1800 x 400														
<b>System</b>		Abhängeset U-Profil Gruppierungsoption T-Hauptschiene Gruppierungsoption														
<b>Gewicht</b>		1200 x 400: 5.0 kg/Stk 1800 x 400: 7.5 kg/Stk														
<b>Farbe &amp; Design</b>		<div style="border: 1px solid #ccc; padding: 5px;"> <div style="display: flex; align-items: center;"> <div style="width: 20px; height: 20px; background-color: white; border: 1px solid #ccc; margin-right: 5px;"></div> <div style="font-size: 0.8em; font-weight: bold; color: #0056b3;">VD Vario Design Farben</div> </div> <div style="display: flex; justify-content: space-around; margin-top: 5px;"> <div style="text-align: center;"> <div style="width: 20px; height: 20px; background-color: white; border: 1px solid #ccc;"></div> <div style="font-size: 0.7em;">Weiß</div> </div> <div style="text-align: center;"> <div style="width: 20px; height: 20px; background-color: #444; border: 1px solid #ccc;"></div> <div style="font-size: 0.7em;">Granit</div> </div> <div style="text-align: center;"> <div style="width: 20px; height: 20px; background-color: #557788; border: 1px solid #ccc;"></div> <div style="font-size: 0.7em;">Stahl</div> </div> <div style="text-align: center;"> <div style="width: 20px; height: 20px; background-color: #668866; border: 1px solid #ccc;"></div> <div style="font-size: 0.7em;">Grüner Marmor</div> </div> <div style="text-align: center;"> <div style="width: 20px; height: 20px; background-color: #883333; border: 1px solid #ccc;"></div> <div style="font-size: 0.7em;">Kupfer</div> </div> <div style="text-align: center;"> <div style="width: 20px; height: 20px; background-color: #c08040; border: 1px solid #ccc;"></div> <div style="font-size: 0.7em;">Eiche</div> </div> <div style="text-align: center;"> <div style="width: 20px; height: 20px; background-color: #e0c040; border: 1px solid #ccc;"></div> <div style="font-size: 0.7em;">Messing</div> </div> <div style="text-align: center;"> <div style="width: 20px; height: 20px; background-color: #d0c080; border: 1px solid #ccc;"></div> <div style="font-size: 0.7em;">Sandstein</div> </div> <div style="text-align: center;"> <div style="width: 20px; height: 20px; background-color: #ccc; border: 1px solid #ccc;"></div> <div style="font-size: 0.7em;">Beton</div> </div> </div> </div>														
<b>Schallabsorption</b>		<p>EN ISO 354</p> <p><math>\alpha_w = 0.50(MH)</math> gemäß EN ISO 11654 - <b>Klasse D</b></p> <table border="1" style="font-size: 0.8em; width: 100%;"> <thead> <tr> <th>Frequenz <math>f</math> (Hz)</th> <th>125</th> <th>250</th> <th>500</th> <th>1000</th> <th>2000</th> <th>4000</th> </tr> </thead> <tbody> <tr> <td><math>\alpha_p</math> Reihenabstand 300 mm</td> <td>0.15</td> <td>0.25</td> <td>0.45</td> <td>0.90</td> <td>0.90</td> <td>0.95</td> </tr> </tbody> </table> <p>NRC = <b>0.65</b> gemäß ASTM C 423</p>	Frequenz $f$ (Hz)	125	250	500	1000	2000	4000	$\alpha_p$ Reihenabstand 300 mm	0.15	0.25	0.45	0.90	0.90	0.95
Frequenz $f$ (Hz)	125	250	500	1000	2000	4000										
$\alpha_p$ Reihenabstand 300 mm	0.15	0.25	0.45	0.90	0.90	0.95										
<b>Brandverhalten</b>		Euroklasse <b>A2-s1,d0</b> gemäß EN 13501-1														
<b>Feuchtigkeitsbeständigkeit</b>		<b>90%</b>														
<b>Luftqualität</b>		<div style="display: flex; justify-content: space-around; align-items: center;"> <div style="text-align: center;">  A+         </div> <div style="text-align: center;">  E1         </div> <div style="text-align: center;">  IACG         </div> </div>														
<b>Reinigung</b>																
<b>Nachhaltigkeit</b>		 <small>BC 12722008 Annex G</small>														

MINERAL Baffle Element Arc

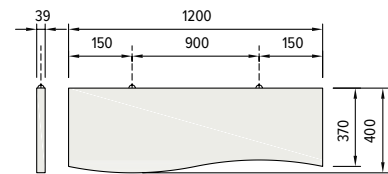
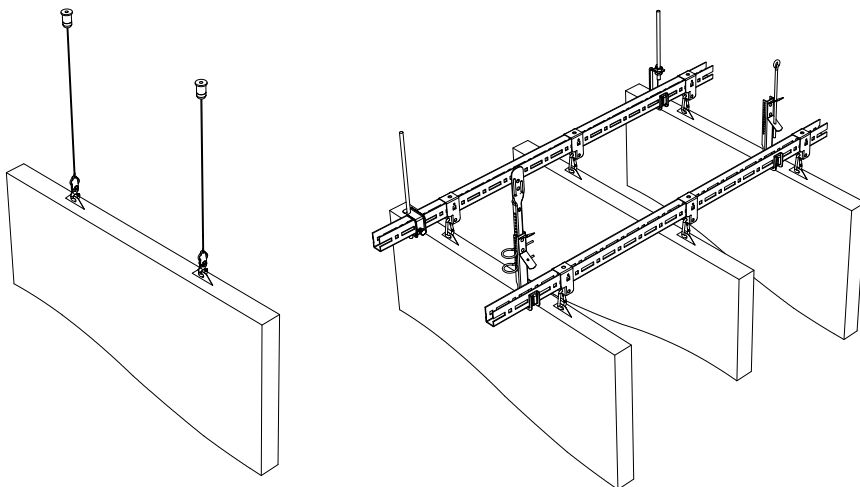

Modul 1200 x 400 mm

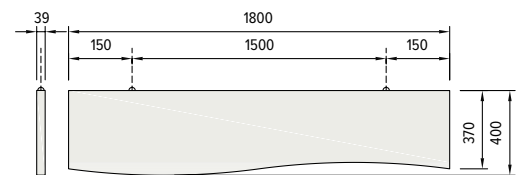

Modul 1800 x 400 mm

**VD** Optionen mit diesem Symbol sind in unserem **Vario Design** Sortiment erhältlich. Die Produktverfügbarkeit kann sich von Land zu Land unterscheiden. Für weitere Informationen wenden Sie sich bitte an Ihren persönlichen Vertriebsansprechpartner. Weitere Informationen und rechtliche Hinweise finden Sie auf unserer Website.



Vertikallamellen & Baffeln

## MINERAL Baffle Line L/N

(THERMATEX® Baffle)

Einzelelement / Gruppierete Elemente (nur bei MINERAL Baffle Line L)



- Die vliesbeschichteten, klassisch weißen Oberflächen der MINERAL Baffle Line L und Line N verfügen über einen Aluminiumrahmen und vereinen Funktion mit zeitlos schlichter Ästhetik. Die Baffeln sind in verschiedenen Farben oder auf Wunsch mit Sonderdrucken erhältlich.
- Gute Schallabsorption (0.60 - 0.65(H)  $\alpha_w$ ): Senken den Geräuschpegel, erhöhen die Sprachverständlichkeit und verkürzen die Nachhallzeit im Raum.
- Eingesetzt in akustisch anspruchsvollen Bereichen, wie Büros, Freizeiteinrichtungen, Wartezonen etc.



# MINERAL Baffle Line L/N

Einzelelement / Gruppierete Elemente (nur bei MINERAL Baffle Line L)

<b>Dicke (mm)</b>		50															
<b>Abmessungen (mm)</b> Weitere Kantenausführungen auf Anfrage		1200 x 300 1200 x 400	1800 x 300 1800 x 400														
<b>System</b>		MINERAL Baffle Line N - Baffel mit Gewinde-Niete MINERAL Baffle Line L - Baffel mit Lasche MINERAL Baffle Line L - U-Profil und Karabiner mit Lasche															
<b>Gewicht</b>		1200 x 300: 3.2 kg/Stk 1200 x 400: 4.1 kg/Stk	1800 x 300: 4.7 kg/Stk 1800 x 400: 6.0 kg/Stk														
<b>Farbe &amp; Design</b>		<b>Rahmen:</b> Eloxiertes Aluminium, Weiß, Farben Weiß <b>vd Vario Design Farben</b> Granite  Stahl  Grüner Marmor  Kupfer  Eiche  Messing  Sandstein  Beton <b>Motiv:</b> Individueller Grafikdruck															
<b>Schallabsorption</b>		EN ISO 354 $\alpha_w = \mathbf{0.60(MH)}$ (300mm) gemäß EN ISO 11654 - <b>Klasse C</b> <table border="1"> <thead> <tr> <th>Frequenz <math>f</math> (Hz)</th> <th>125</th> <th>250</th> <th>500</th> <th>1000</th> <th>2000</th> <th>4000</th> </tr> </thead> <tbody> <tr> <td>Baffeln 1200 x 300mm <math>\alpha_p</math> Reihenabstand 300 mm</td> <td>0.35</td> <td>0.40</td> <td>0.55</td> <td>0.90</td> <td>0.90</td> <td>0.90</td> </tr> </tbody> </table> NRC = <b>0.65</b> gemäß ASTM C 423		Frequenz $f$ (Hz)	125	250	500	1000	2000	4000	Baffeln 1200 x 300mm $\alpha_p$ Reihenabstand 300 mm	0.35	0.40	0.55	0.90	0.90	0.90
Frequenz $f$ (Hz)	125	250	500	1000	2000	4000											
Baffeln 1200 x 300mm $\alpha_p$ Reihenabstand 300 mm	0.35	0.40	0.55	0.90	0.90	0.90											
<b>Brandverhalten</b>		Euroklasse <b>A2-s1,d0</b> gemäß EN 13501-1															
<b>Lichtreflexion</b>		<b>88%</b>															
<b>Feuchtigkeitsbeständigkeit</b>		<b>90%</b>															
<b>Reinigung</b>																	
<b>Nachhaltigkeit</b>		 EC 1272/2008 Annex G															

MINERAL Baffle Line L

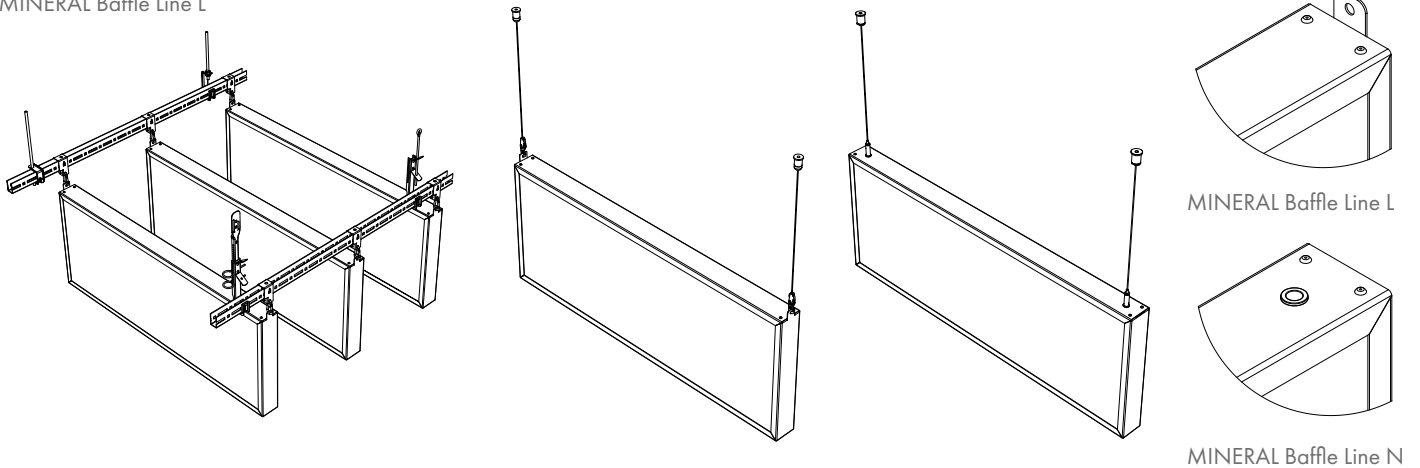

**vd** Optionen mit diesem Symbol sind in unserem **Vario Design** Sortiment erhältlich. Die Produktverfügbarkeit kann sich von Land zu Land unterscheiden. Für weitere Informationen wenden Sie sich bitte an Ihren persönlichen Vertriebsansprechpartner. Weitere Informationen und rechtliche Hinweise finden Sie auf unserer Website.



©Szymon Polanski

Deckensegel  
**MINERAL Sonic Element**  
(TOPIQ® Sonic Element, Optima Canopy)  
Einzelelement / Gruppierte Elemente



- Das rahmenlose Deckensegel MINERAL Sonic Element ist sicht- und stirnseitig mit Vlies- und Farbbeschichtung versehen.
- Das monolithische Deckensegel verfügt über exzellente Schallabsorptionseigenschaften. Eine schwebende Leichtigkeit ergänzt sich schier schwerelos mit unkonventioneller Erscheinung, schlichtem Formspiel und höchster akustischer Funktionalität.

# MINERAL Sonic Element

Einzelement / Gruppierete Elemente

<b>Dicke (mm)</b>		40																																										
<b>Abmessungen (mm)</b> Weitere Kantenausführungen auf Anfrage		<table border="0"> <tr> <td>Trapez</td> <td>1180 x 870</td> <td>Rechteck</td> <td>1780 x 1180</td> </tr> <tr> <td>Hexagonal</td> <td>1363 x 1180</td> <td>Rechteck</td> <td>2380 x 1180</td> </tr> <tr> <td>Linkes Parallelogramm</td> <td>1180 x 1180</td> <td>Kreis</td> <td>Ø800</td> </tr> <tr> <td>Rechtes Parallelogramm</td> <td>1180 x 1180</td> <td>Kreis</td> <td>Ø1200</td> </tr> <tr> <td>Quadrat</td> <td>800 x 800</td> <td>Kreis</td> <td>Ø1600</td> </tr> <tr> <td>Quadrat</td> <td>1180 x 1180</td> <td>Konkav</td> <td>1170 x 1170</td> </tr> <tr> <td>Rechteck</td> <td>1180 x 580</td> <td>Konvex</td> <td>1170 x 1020</td> </tr> <tr> <td>Rechteck</td> <td>1780 x 880</td> <td>Dreieck</td> <td>1180 x 1022</td> </tr> </table>	Trapez	1180 x 870	Rechteck	1780 x 1180	Hexagonal	1363 x 1180	Rechteck	2380 x 1180	Linkes Parallelogramm	1180 x 1180	Kreis	Ø800	Rechtes Parallelogramm	1180 x 1180	Kreis	Ø1200	Quadrat	800 x 800	Kreis	Ø1600	Quadrat	1180 x 1180	Konkav	1170 x 1170	Rechteck	1180 x 580	Konvex	1170 x 1020	Rechteck	1780 x 880	Dreieck	1180 x 1022										
Trapez	1180 x 870	Rechteck	1780 x 1180																																									
Hexagonal	1363 x 1180	Rechteck	2380 x 1180																																									
Linkes Parallelogramm	1180 x 1180	Kreis	Ø800																																									
Rechtes Parallelogramm	1180 x 1180	Kreis	Ø1200																																									
Quadrat	800 x 800	Kreis	Ø1600																																									
Quadrat	1180 x 1180	Konkav	1170 x 1170																																									
Rechteck	1180 x 580	Konvex	1170 x 1020																																									
Rechteck	1780 x 880	Dreieck	1180 x 1022																																									
<b>System</b>		Einzel: Seilabhängung Zusammengesetzt: U-Profil																																										
<b>Gewicht</b>		6.0 kg/m <sup>2</sup>																																										
<b>Farbe &amp; Design</b>		<div style="border: 1px solid #ccc; padding: 5px;"> <p><b>vd Vario Design Farben</b></p> <table border="0"> <tr> <td></td> <td></td> <td></td> <td></td> <td></td> <td></td> <td></td> <td></td> <td></td> </tr> <tr> <td>Weiß</td> <td>Granit</td> <td>Stahl</td> <td>Grüner Marmor</td> <td>Kupfer</td> <td>Eiche</td> <td>Messing</td> <td>Sandstein</td> <td>Beton</td> </tr> </table> </div>										Weiß	Granit	Stahl	Grüner Marmor	Kupfer	Eiche	Messing	Sandstein	Beton																								
Weiß	Granit	Stahl	Grüner Marmor	Kupfer	Eiche	Messing	Sandstein	Beton																																				
<b>Schallabsorption</b>		<p>EN ISO 354</p> <table border="1"> <thead> <tr> <th>Frequenz f (Hz)</th> <th>125</th> <th>250</th> <th>500</th> <th>1000</th> <th>2000</th> <th>4000</th> </tr> </thead> <tbody> <tr> <td>Äquivalente Absorptionsfläche Aobj*</td> <td></td> <td></td> <td></td> <td></td> <td></td> <td></td> </tr> <tr> <td>Quadrat: 1180 x 1180mm / Abhängehöhe 190 mm</td> <td>0.40</td> <td>1.20</td> <td>2.20</td> <td>2.40</td> <td>2.40</td> <td>2.30</td> </tr> <tr> <td>Rechteck: 1780 x 1180mm / Abhängehöhe 190mm</td> <td>0.80</td> <td>2.10</td> <td>3.10</td> <td>3.30</td> <td>3.50</td> <td>3.40</td> </tr> <tr> <td>Rechteck: 2380 x 1180mm / Abhängehöhe 190mm</td> <td>0.80</td> <td>2.70</td> <td>4.20</td> <td>4.40</td> <td>4.50</td> <td>4.30</td> </tr> <tr> <td>Kreis: Ø1200mm / Abhängehöhe 150mm</td> <td>0.40</td> <td>1.00</td> <td>1.70</td> <td>1.80</td> <td>2.00</td> <td>1.90</td> </tr> </tbody> </table> <p>*Die gezeigten Werte sind die Mittelwerte aus 3 Terzfrequenzen innerhalb einer Oktave.</p>	Frequenz f (Hz)	125	250	500	1000	2000	4000	Äquivalente Absorptionsfläche Aobj*							Quadrat: 1180 x 1180mm / Abhängehöhe 190 mm	0.40	1.20	2.20	2.40	2.40	2.30	Rechteck: 1780 x 1180mm / Abhängehöhe 190mm	0.80	2.10	3.10	3.30	3.50	3.40	Rechteck: 2380 x 1180mm / Abhängehöhe 190mm	0.80	2.70	4.20	4.40	4.50	4.30	Kreis: Ø1200mm / Abhängehöhe 150mm	0.40	1.00	1.70	1.80	2.00	1.90
Frequenz f (Hz)	125	250	500	1000	2000	4000																																						
Äquivalente Absorptionsfläche Aobj*																																												
Quadrat: 1180 x 1180mm / Abhängehöhe 190 mm	0.40	1.20	2.20	2.40	2.40	2.30																																						
Rechteck: 1780 x 1180mm / Abhängehöhe 190mm	0.80	2.10	3.10	3.30	3.50	3.40																																						
Rechteck: 2380 x 1180mm / Abhängehöhe 190mm	0.80	2.70	4.20	4.40	4.50	4.30																																						
Kreis: Ø1200mm / Abhängehöhe 150mm	0.40	1.00	1.70	1.80	2.00	1.90																																						
<b>Brandverhalten</b>		Euroklasse <b>A2-s1,d0</b> gemäß EN 13501-1																																										
<b>Lichtreflexion</b>		bis zu <b>88%</b>																																										
<b>Feuchtigkeitsbeständigkeit</b>		<b>90%</b>																																										
<b>Luftqualität</b>		<div style="display: flex; justify-content: space-around; align-items: center;"> <div style="text-align: center;">  A         </div> <div style="text-align: center;">  E1         </div> <div style="text-align: center;">  IAC         </div> </div>																																										
<b>Reinigung</b>																																												
<b>Nachhaltigkeit</b>		 <b>BIOSOLUBLE WOOL</b> EC 1272/2008 Annex 2																																										

Die flexible Abhängung mit Stahlseilen ermöglicht eine individuelle Höhenverstellung ganz nach Wunsch.

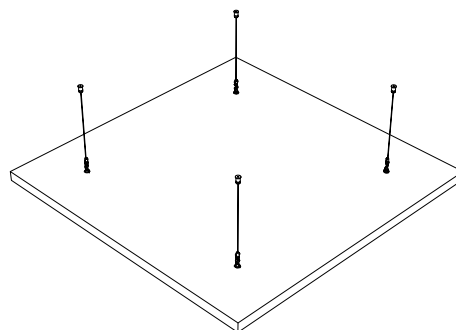
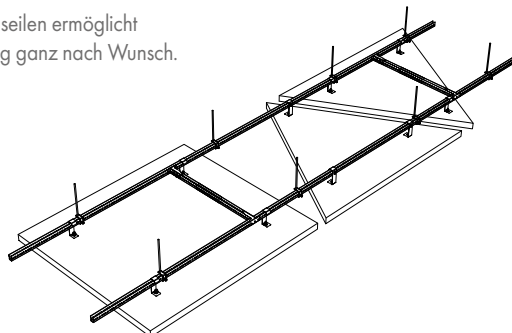

**vd** Optionen mit diesem Symbol sind in unserem **Vario Design** Sortiment erhältlich. Die Produktverfügbarkeit kann sich von Land zu Land unterscheiden. Für weitere Informationen wenden Sie sich bitte an Ihren persönlichen Vertriebsansprechpartner. Weitere Informationen und rechtliche Hinweise finden Sie auf unserer Website.



Deckensegel  
**MINERAL Sonic Line Arc**  
(THERMATEX® Sonic Arc)  
Einzelelement



- Besonders elegante Gestaltungsmöglichkeiten ergeben sich durch die variable Anordnung der konkaven und konvexen MINERAL Sonic Arc Elemente.
- Der bewusste Einsatz differenzierter Farben erlaubt interessante Kontrastwirkungen.
- Mit den MINERAL Sonic Line Arc Elementen sind Ihrer Phantasie bei der Erzielung neuer Raumeffekte keine Grenzen gesetzt.

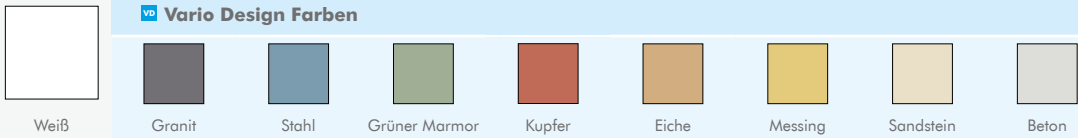

Deckensegel  
**MINERAL Sonic Line Arc**  
 Einzelement

<b>Kantendetails</b>		<b>MINERAL Sonic Line Arc konkav</b> 	<b>MINERAL Sonic Line Arc konvex</b> 																					
<b>Dicke (mm)</b>		35																						
<b>Abmessungen (mm)</b>		1910 x 1180																						
<b>System</b>		Seilabhängung																						
<b>Gewicht</b>		16.0 kg/Stk																						
<b>Farbe &amp; Design</b>																								
<b>Schallabsorption</b>		EN ISO 354 <table border="1"> <thead> <tr> <th>Frequenz <math>f</math> (Hz)</th> <th>125</th> <th>250</th> <th>500</th> <th>1000</th> <th>2000</th> <th>4000</th> </tr> </thead> <tbody> <tr> <td>Äquivalente Absorptionsfläche <math>A_{obj}^*</math></td> <td></td> <td></td> <td></td> <td></td> <td></td> <td></td> </tr> <tr> <td>Abhängenhöhe 185mm</td> <td>0.40</td> <td>1.60</td> <td>2.40</td> <td>2.70</td> <td>3.20</td> <td>3.40</td> </tr> </tbody> </table> <p><small>*Die gezeigten Werte sind die Mittelwerte aus 3 Terzfrequenzen innerhalb einer Oktave.</small></p>		Frequenz $f$ (Hz)	125	250	500	1000	2000	4000	Äquivalente Absorptionsfläche $A_{obj}^*$							Abhängenhöhe 185mm	0.40	1.60	2.40	2.70	3.20	3.40
Frequenz $f$ (Hz)	125	250	500	1000	2000	4000																		
Äquivalente Absorptionsfläche $A_{obj}^*$																								
Abhängenhöhe 185mm	0.40	1.60	2.40	2.70	3.20	3.40																		
<b>Brandverhalten</b>		Euroklasse <b>A2-s1,d0</b> gemäß EN 13501-1																						
<b>Lichtreflexion</b>		bis zu <b>88%</b>																						
<b>Feuchtigkeitsbeständigkeit</b>		<b>90%</b>																						
<b>Reinigung</b>																								
<b>Nachhaltigkeit</b>	 EC 1272/2008 Annex G																							

MINERAL Sonic Line Arc konkav

MINERAL Sonic Line Arc konvex

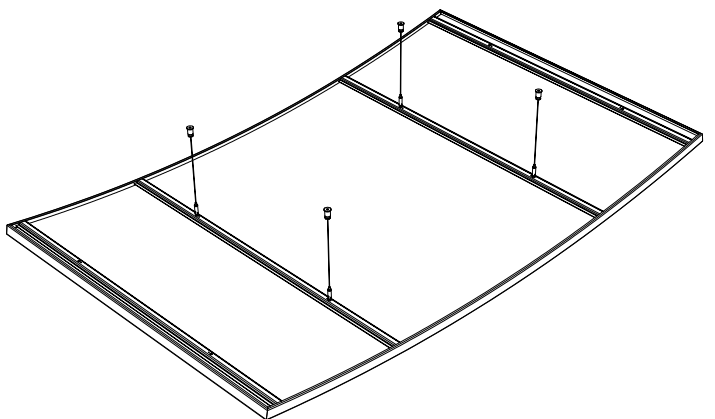
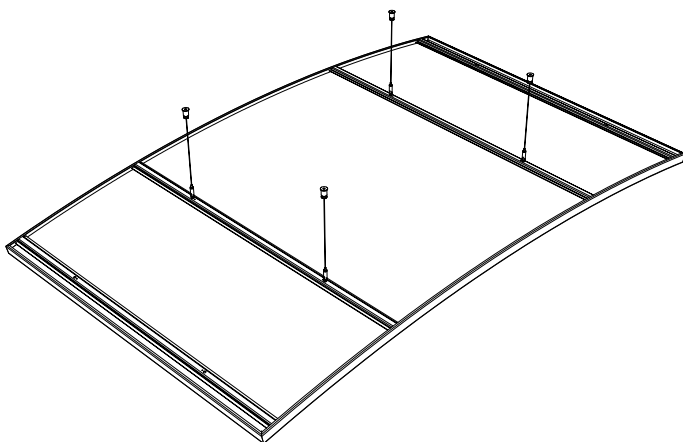

Alle Deckensegel werden fertig montiert in einem Stück geliefert. Das garantiert eine einfache und schnelle Montage. Die flexible Abhängung mit Stahlseilen ermöglicht eine individuelle Höhenverstellung ganz nach Wunsch.

**vd** Optionen mit diesem Symbol sind in unserem **Vario Design** Sortiment erhältlich. Die Produktverfügbarkeit kann sich von Land zu Land unterscheiden. Für weitere Informationen wenden Sie sich bitte an Ihren persönlichen Vertriebsansprechpartner. Weitere Informationen und rechtliche Hinweise finden Sie auf unserer Website.











Deckensegel  
**MINERAL Sonic Line**  
(THERMATEX® Sonic Modern)  
Einzelelement



- MINERAL Sonic Line ist ein Deckensegel mit Aluminiumrahmen. Die flexible Abhängung mit filigranen Stahlseilen ermöglicht eine individuelle Höhenverstellung ganz nach Wunsch.
- Es wird standardmäßig mit einer weißen, vliesbeschichteten Oberfläche geliefert, kann jedoch auf Anfrage mit allen Farben und Motiven bedruckt werden.
- Eingesetzt in Schulen, Büros, Freizeiteinrichtungen, sowie Geschäften etc.



Deckensegel  
**MINERAL Sonic Line**  
 Einzelelement

<b>Dicke (mm)</b>		43																												
<b>Abmessungen (mm)</b>		1200 x 600 1200 x 1200 1800 x 1200 2400 x 1200																												
<b>System</b>		Seilabhängung																												
<b>Gewicht</b>		1200 x 600: 5.0 kg/Stk 1200 x 1200: 10.0 kg/Stk 1800 x 1200: 15.0 kg/Stk 2400 x 1200: 20.0 kg/Stk																												
<b>Farbe &amp; Design</b>		<b>Rahmen:</b> Eloxiertes Aluminium, Weiß, Farben  Weiß  Granit  Stahl  Grüner Marmor  Kupfer  Eiche  Messing  Sandstein  Beton  <b>Motiv:</b> Individueller Grafikdruck																												
<b>Schallabsorption</b>		EN ISO 354 <table border="1"> <thead> <tr> <th>Frequenz <math>f</math> (Hz)</th> <th>125</th> <th>250</th> <th>500</th> <th>1000</th> <th>2000</th> <th>4000</th> </tr> </thead> <tbody> <tr> <td>Äquivalente Absorptionsfläche <math>A_{obj}^*</math></td> <td></td> <td></td> <td></td> <td></td> <td></td> <td></td> </tr> <tr> <td>1200 x 1200mm Abhängehöhe 193mm</td> <td>0.40</td> <td>1.10</td> <td>1.60</td> <td>2.00</td> <td>2.10</td> <td>2.00</td> </tr> <tr> <td>2400 x 1200mm Abhängehöhe 193mm</td> <td>0.90</td> <td>1.90</td> <td>3.00</td> <td>3.40</td> <td>3.80</td> <td>3.70</td> </tr> </tbody> </table> <small>*Die gezeigten Werte sind die Mittelwerte aus 3 Terzfrequenzen innerhalb einer Oktave.</small>	Frequenz $f$ (Hz)	125	250	500	1000	2000	4000	Äquivalente Absorptionsfläche $A_{obj}^*$							1200 x 1200mm Abhängehöhe 193mm	0.40	1.10	1.60	2.00	2.10	2.00	2400 x 1200mm Abhängehöhe 193mm	0.90	1.90	3.00	3.40	3.80	3.70
Frequenz $f$ (Hz)	125	250	500	1000	2000	4000																								
Äquivalente Absorptionsfläche $A_{obj}^*$																														
1200 x 1200mm Abhängehöhe 193mm	0.40	1.10	1.60	2.00	2.10	2.00																								
2400 x 1200mm Abhängehöhe 193mm	0.90	1.90	3.00	3.40	3.80	3.70																								
<b>Brandverhalten</b>		Euroklasse <b>A2-s1,d0</b> gemäß EN 13501-1																												
<b>Lichtreflexion</b>		bis zu <b>88%</b>																												
<b>Feuchtigkeitsbeständigkeit</b>		<b>90%</b>																												
<b>Reinigung</b>																														
<b>Nachhaltigkeit</b>		<b>BIODISSOLUBLE WOOL</b>  <small>EC 1272/2008 Annex 0</small>																												

Alle Deckensegel werden fertig montiert in einem Stück geliefert.  
 Das garantiert eine einfache und schnelle Montage.  
 Die flexible Abhängung mit Stahlseilen ermöglicht  
 eine individuelle Höhenverstellung ganz nach Wunsch.

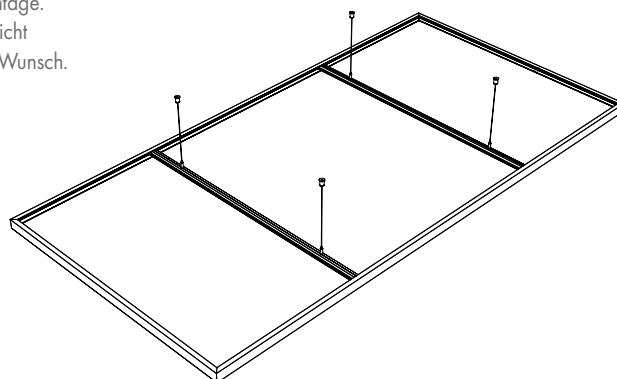

**vd** Optionen mit diesem Symbol sind in unserem **Vario Design** Sortiment erhältlich.  
 Die Produktverfügbarkeit kann sich von Land zu Land unterscheiden.  
 Für weitere Informationen wenden Sie sich bitte an Ihren persönlichen Vertriebsansprechpartner.  
 Weitere Informationen und rechtliche Hinweise finden Sie auf unserer Website.



©Philip Durram

## Wandverkleidungen **MINERAL Wallcoustic Element** (OPTIMA Canopy, OPTIMA L Canopy, TOPIQ® Line Element) Einzelelement



- Das MINERAL Wallcoustic Element ist ein rahmenloser und fugenloser Wandabsorber. Zudem ist er sicht- und stirnseitig mit einer Vlies- und Farbbeschichtung versehen.
- Der monolithische Wandabsorber verfügt über exzellente Schallabsorptionseigenschaften und vielfältige Designmöglichkeiten für ambitionierte Architekten, die die visuelle und akustische Qualität von Innenräumen verbessern möchten
- Das Wandpaneel wird in einem Stück geliefert und ist mit Spiralankern und Wandhalterungen schnell und einfach zu montieren



# MINERAL Wallcoustic Element

Einzelelement

<b>Dicke (mm)</b>		40																												
<b>Abmessungen (mm)</b> Weitere Kantenausführungen auf Anfrage		<table border="0"> <tr> <td>Quadrat</td> <td>1180 x 1180</td> </tr> <tr> <td>Quadrat</td> <td>800 x 800</td> </tr> <tr> <td>Rechteck</td> <td>1180 x 580</td> </tr> <tr> <td>Rechteck</td> <td>1780 x 880</td> </tr> <tr> <td>Rechteck</td> <td>1780 x 1180</td> </tr> </table>	Quadrat	1180 x 1180	Quadrat	800 x 800	Rechteck	1180 x 580	Rechteck	1780 x 880	Rechteck	1780 x 1180																		
Quadrat	1180 x 1180																													
Quadrat	800 x 800																													
Rechteck	1180 x 580																													
Rechteck	1780 x 880																													
Rechteck	1780 x 1180																													
<b>System</b>		Spiralförmige Verankerung Wandhalterungen																												
<b>Gewicht</b>		6.0 kg/m <sup>2</sup>																												
<b>Farbe &amp; Design</b>		<div style="border: 1px solid #ccc; padding: 5px;"> <p><b>VD Vario Design Farben</b></p> <table border="0" style="width: 100%; text-align: center;"> <tr> <td></td> <td></td> <td></td> <td></td> <td></td> <td></td> <td></td> <td></td> <td></td> </tr> <tr> <td>Weiß</td> <td>Granit</td> <td>Stahl</td> <td>Grüner Marmor</td> <td>Kupfer</td> <td>Eiche</td> <td>Messing</td> <td>Sandstein</td> <td>Beton</td> </tr> </table> </div>										Weiß	Granit	Stahl	Grüner Marmor	Kupfer	Eiche	Messing	Sandstein	Beton										
Weiß	Granit	Stahl	Grüner Marmor	Kupfer	Eiche	Messing	Sandstein	Beton																						
<b>Schallabsorption</b>		<p>EN ISO 354</p> <table border="1" style="width: 100%; text-align: center;"> <thead> <tr> <th>Frequenz f (Hz)</th> <th>125</th> <th>250</th> <th>500</th> <th>1000</th> <th>2000</th> <th>4000</th> </tr> </thead> <tbody> <tr> <td>Äquivalente Absorptionsfläche Aobj*</td> <td></td> <td></td> <td></td> <td></td> <td></td> <td></td> </tr> <tr> <td>Quadrat: 1180 x 1180mm</td> <td>0.40</td> <td>1.20</td> <td>1.90</td> <td>1.90</td> <td>1.90</td> <td>1.80</td> </tr> <tr> <td>Rechteck: 1780 x 1180mm</td> <td>0.50</td> <td>1.70</td> <td>2.70</td> <td>2.80</td> <td>2.80</td> <td>2.60</td> </tr> </tbody> </table> <p style="text-align: right; font-size: small;">*Die gezeigten Werte sind die Mittelwerte aus 3 Terzfrequenzen innerhalb einer Oktave.</p>	Frequenz f (Hz)	125	250	500	1000	2000	4000	Äquivalente Absorptionsfläche Aobj*							Quadrat: 1180 x 1180mm	0.40	1.20	1.90	1.90	1.90	1.80	Rechteck: 1780 x 1180mm	0.50	1.70	2.70	2.80	2.80	2.60
Frequenz f (Hz)	125	250	500	1000	2000	4000																								
Äquivalente Absorptionsfläche Aobj*																														
Quadrat: 1180 x 1180mm	0.40	1.20	1.90	1.90	1.90	1.80																								
Rechteck: 1780 x 1180mm	0.50	1.70	2.70	2.80	2.80	2.60																								
<b>Brandverhalten</b>		Euroklasse <b>A2-s1,d0</b> gemäß EN 13501-1																												
<b>Lichtreflexion</b>		bis zu <b>88%</b>																												
<b>Feuchtigkeitsbeständigkeit</b>		<b>90%</b>																												
<b>Reinigung</b>																														
<b>Nachhaltigkeit</b>																														

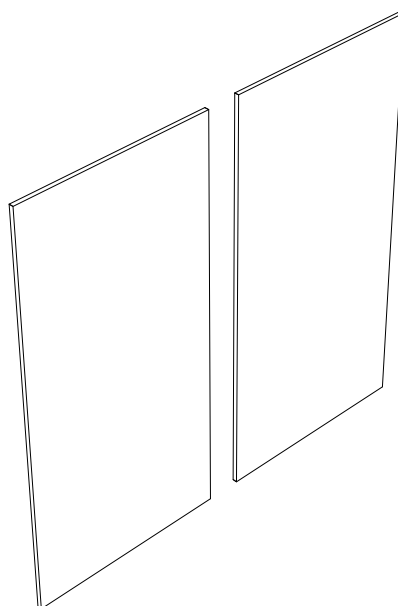

**VD** Optionen mit diesem Symbol sind in unserem **Vario Design** Sortiment erhältlich. Die Produktverfügbarkeit kann sich von Land zu Land unterscheiden. Für weitere Informationen wenden Sie sich bitte an Ihren persönlichen Vertriebsansprechpartner. Weitere Informationen und rechtliche Hinweise finden Sie auf unserer Website.



Wandverkleidungen

## MINERAL Wallcoustic Line

(THERMATEX® Line Modern)

Einzelelement



- MINERAL Wallcoustic Line ist montagefertig und besteht aus einer Mineralplatte mit einem Rahmen aus Aluminium. Die vliesbeschichtete Oberfläche der Mineralplatte ist standardmäßig weiß, kann jedoch auch in allen Farben und Motiven bedruckt bestellt werden.
- Verbessert die Optik und das akustische Ambiente in jedem Raum.
- Das Wandpaneel wird in einem Stück montagefertig geliefert und kann mittels Exzenter und des mitgelieferten passenden Montageschlüssels schnell und unkompliziert montiert werden.



# MINERAL Wallcoustic Line

Einzelement

<b>Dicke (mm)</b>		43																																										
<b>Abmessungen (mm)</b> Weitere Kantenausführungen auf Anfrage		1200 x 600 1200 x 1200 1800 x 1200 2400 x 1200																																										
<b>System</b>		Exzenterhalter																																										
<b>Gewicht</b>		9.4 kg/m <sup>2</sup>																																										
<b>Farbe &amp; Design</b>		<p><b>Rahmen:</b> Eloxiertes Aluminium, Weiß, Farben</p> <p><b>Motiv:</b> Individueller Grafikdruck</p> <p><b>Vario Design Farben</b></p>																																										
<b>Schallabsorption</b>		<p>EN ISO 354</p> <table border="1"> <thead> <tr> <th>Frequenz f (Hz)</th> <th>125</th> <th>250</th> <th>500</th> <th>1000</th> <th>2000</th> <th>4000</th> </tr> </thead> <tbody> <tr> <td>Äquivalente Absorptionsfläche Aobj*</td> <td></td> <td></td> <td></td> <td></td> <td></td> <td></td> </tr> <tr> <td>Rechteck: 1200 x 600 mm</td> <td>0.20</td> <td>0.60</td> <td>1.00</td> <td>0.90</td> <td>0.80</td> <td>0.90</td> </tr> <tr> <td>Quadrat: 1200 x 1200mm</td> <td>0.50</td> <td>1.10</td> <td>1.60</td> <td>1.50</td> <td>1.50</td> <td>1.50</td> </tr> <tr> <td>Rechteck: 1800 x 1200mm</td> <td>0.60</td> <td>1.90</td> <td>2.50</td> <td>2.40</td> <td>2.20</td> <td>2.40</td> </tr> <tr> <td>Rechteck: 2400 x 1200mm</td> <td>1.10</td> <td>2.20</td> <td>3.10</td> <td>3.10</td> <td>3.00</td> <td>3.10</td> </tr> </tbody> </table> <p>*Die gezeigten Werte sind die Mittelwerte aus 3 Terzfrequenzen innerhalb einer Oktave.</p>	Frequenz f (Hz)	125	250	500	1000	2000	4000	Äquivalente Absorptionsfläche Aobj*							Rechteck: 1200 x 600 mm	0.20	0.60	1.00	0.90	0.80	0.90	Quadrat: 1200 x 1200mm	0.50	1.10	1.60	1.50	1.50	1.50	Rechteck: 1800 x 1200mm	0.60	1.90	2.50	2.40	2.20	2.40	Rechteck: 2400 x 1200mm	1.10	2.20	3.10	3.10	3.00	3.10
Frequenz f (Hz)	125	250	500	1000	2000	4000																																						
Äquivalente Absorptionsfläche Aobj*																																												
Rechteck: 1200 x 600 mm	0.20	0.60	1.00	0.90	0.80	0.90																																						
Quadrat: 1200 x 1200mm	0.50	1.10	1.60	1.50	1.50	1.50																																						
Rechteck: 1800 x 1200mm	0.60	1.90	2.50	2.40	2.20	2.40																																						
Rechteck: 2400 x 1200mm	1.10	2.20	3.10	3.10	3.00	3.10																																						
<b>Brandverhalten</b>		Euroklasse <b>A2-s1,d0</b> gemäß EN 13501-1																																										
<b>Lichtreflexion</b>		bis zu <b>88%</b>																																										
<b>Feuchtigkeitsbeständigkeit</b>		<b>90%</b>																																										
<b>Reinigung</b>																																												
<b>Nachhaltigkeit</b>		<p>BIOSOLUBLE WOOL</p> <p>EC 1272/2008 Annex G</p>																																										

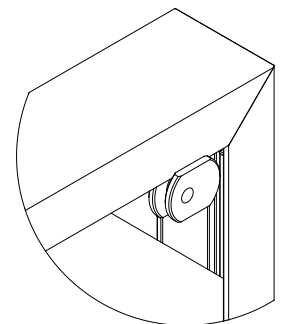
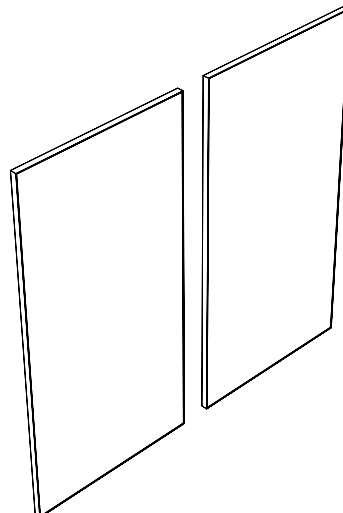

Detail: Exzenterhalter

**vd** Optionen mit diesem Symbol sind in unserem **Vario Design** Sortiment erhältlich. Die Produktverfügbarkeit kann sich von Land zu Land unterscheiden. Für weitere Informationen wenden Sie sich bitte an Ihren persönlichen Vertriebsansprechpartner. Weitere Informationen und rechtliche Hinweise finden Sie auf unserer Website.

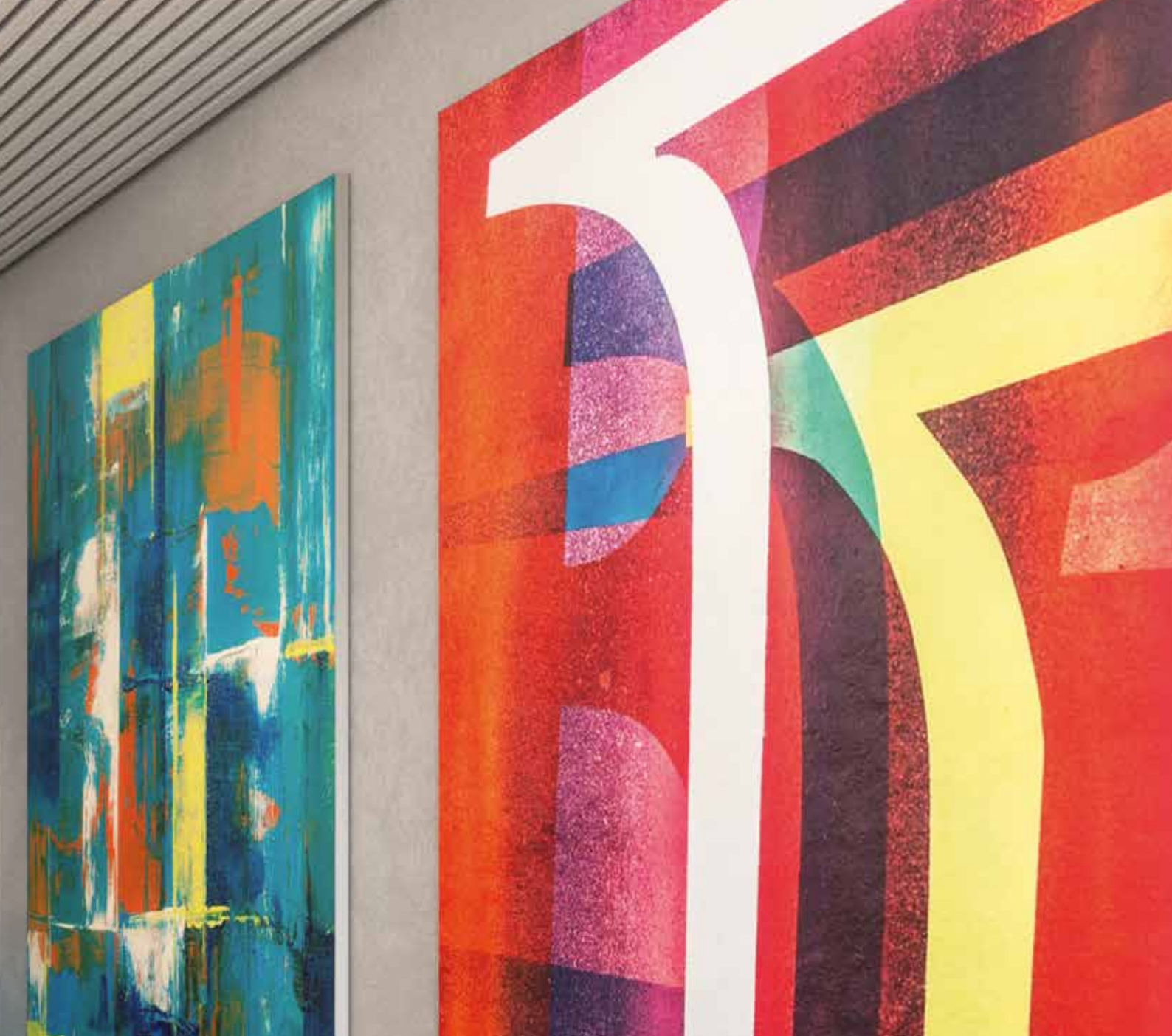

Wandverkleidungen

## FABRIC Wallcoustic Line

(LINE Style)

Einzelement



- FABRIC Wallcoustic Line ist ein individuell bedruckbarer stoffbespannter Wandabsorber mit einem edlen Rahmen aus Aluminium. Der Alurahmen ist mit einer umlaufenden Nut versehen, in die der Textildruck mittels eines Keders eingesteckt wird. Dadurch lässt sich die Stoffbespannung leicht demontieren und gegen ein neues Motiv austauschen - schnell, einfach und ohne Spezialwerkzeuge. Das Profil wird mit einem integrierten Eckverbindersystem geliefert.
- FABRIC Wallcoustic Line 20: Leichtes Profil für einseitige Bespannung kleinerer Formate
- FABRIC Wallcoustic Line 27: Profil für alle Formate mit einseitiger Bespannung
- FABRIC Wallcoustic Line 50: Leichtes Profil mit schlankem Querschnitt für größere Formate



# FABRIC Wallcoustic Line

Einzelement

<b>Dicke (mm)</b>		20	27	50																						
<b>Abmessungen (mm)</b>		600 x 600 1200 x 600	1200 x 1200 1800 x 1200 2400 x 1200 2400 x 2400	600 x 600 1200 x 600 1200 x 1200 1800 x 1200 2400 x 1200 2400 x 2400																						
<b>System</b>		Wandhalterung																								
<b>Gewicht</b>		3.0 - 6.0 kg/m <sup>2</sup>																								
<b>Farbe &amp; Design</b>		<b>Rahmen:</b> Eloxiertes Aluminium, Weiß, RAL Farben <b>FABRIC Wallcoustic Line 20:</b> Stoff, Weiß, Individueller Grafikdruck <b>FABRIC Wallcoustic Line 27:</b> Stoff, Weiß, Individueller Grafikdruck <b>FABRIC Wallcoustic Line 50:</b> Stoff, Weiß, Individueller Grafikdruck																								
<b>Schallabsorption</b>		EN ISO 354 <table border="1"> <thead> <tr> <th>Frequenz f (Hz)</th> <th>125</th> <th>250</th> <th>500</th> <th>1000</th> <th>2000</th> <th>4000</th> </tr> </thead> <tbody> <tr> <td>Äquivalente Absorptionsfläche Aobj*</td> <td></td> <td></td> <td></td> <td></td> <td></td> <td></td> </tr> <tr> <td>1200 x 1200mm (50mm Dicke)</td> <td>0.30</td> <td>0.90</td> <td>1.90</td> <td>1.90</td> <td>1.80</td> <td>1.60</td> </tr> </tbody> </table> <p style="text-align: right; font-size: small;">*Die gezeigten Werte sind die Mittelwerte aus 3 Terzfrequenzen innerhalb einer Oktave.</p>				Frequenz f (Hz)	125	250	500	1000	2000	4000	Äquivalente Absorptionsfläche Aobj*							1200 x 1200mm (50mm Dicke)	0.30	0.90	1.90	1.90	1.80	1.60
Frequenz f (Hz)	125	250	500	1000	2000	4000																				
Äquivalente Absorptionsfläche Aobj*																										
1200 x 1200mm (50mm Dicke)	0.30	0.90	1.90	1.90	1.80	1.60																				
<b>Feuchtigkeitsbeständigkeit</b>		90%																								
<b>Reinigung</b>																										

FABRIC Wallcoustic Line

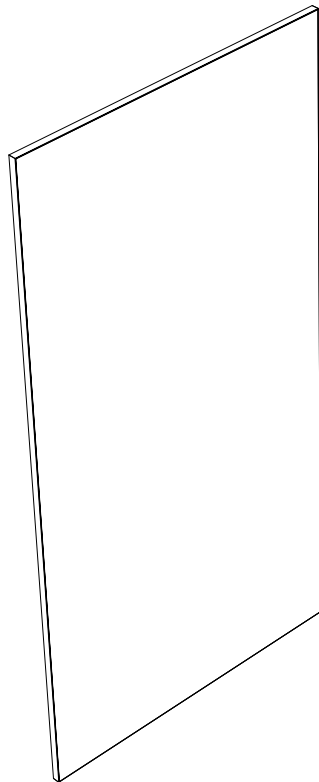

Profil-Querschnitte

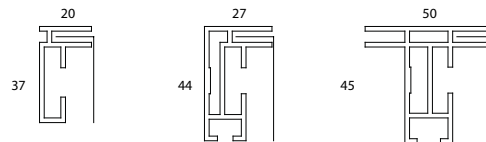

Eckverbindung

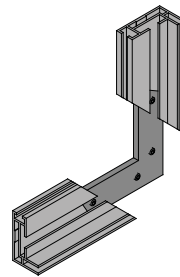

Detail-Rahmen

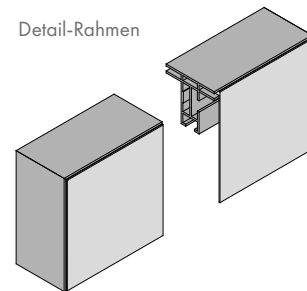

**vs** Optionen mit diesem Symbol sind in unserem **Vario Design** Sortiment erhältlich.  
 Die Produktverfügbarkeit kann sich von Land zu Land unterscheiden.  
 Für weitere Informationen wenden Sie sich bitte an Ihren persönlichen Vertriebsansprechpartner.  
 Weitere Informationen und rechtliche Hinweise finden Sie auf unserer Website.



## AMF THERMATEX® Alpha Colour



- AMF THERMATEX® Alpha Colour bietet ein modernes Erscheinungsbild und ist die optimale Lösung für Flächen, die eine hervorragende Schallabsorption benötigen. Neben den Farben Creme, Schwarz und Silber ist die Akustikserie auch in den Vario Design Farben Granit, Stahl, Grüner Marmor, Kupfer, Eiche, Messing, Sandstein und Beton erhältlich.
- Hervorragende Schallabsorption (0.95  $\alpha_w$ )
- Ideal für Büros, Gastronomie, Kinos, Klassenzimmer und Lerneinrichtungen





# AMF THERMATEX® ALPHA COLOUR

<b>Kantendetail</b> Weitere Kantenausführungen auf Anfrage		Board 																								
<b>Dicke (mm)</b>		19																								
<b>Abmessungen (mm)</b> Weitere Größen auf Anfrage		600 x 600    1200 x 600 610 x 610    1220 x 610 625 x 625    1250 x 625																								
<b>System</b>		Sichtbar, demontierbar - System C																								
<b>Gewicht</b>		3.3 kg / m <sup>2</sup>																								
<b>Farben</b> Weitere Farben auf Anfrage		<div style="display: flex; align-items: center;"> <div style="margin-right: 10px;">  Schwarz         </div> <div style="margin-right: 10px;">  Silver         </div> <div style="margin-right: 10px;">  Crème         </div> <div style="border: 1px solid #0070C0; padding: 2px;"> <b>vd Vario Design Farben</b> </div> <div style="margin-right: 10px;">  Granit         </div> <div style="margin-right: 10px;">  Stahl         </div> <div style="margin-right: 10px;">  Grüner Marmor         </div> <div style="margin-right: 10px;">  Kupfer         </div> <div style="margin-right: 10px;">  Eiche         </div> <div style="margin-right: 10px;">  Messing         </div> <div style="margin-right: 10px;">  Sandstein         </div> <div>  Beton         </div> </div>																								
<b>Schallabsorption</b>		EN ISO 354 $\alpha_w = 1.00$ gemäß EN ISO 11654 - <b>Class A</b> (Schwarz) $\alpha_w = 0.95$ gemäß EN ISO 11654 - <b>Class A</b> (andere Farben) <table border="1" style="width: 100%; text-align: center;"> <thead> <tr> <th>Frequenz f (Hz)</th> <th></th> <th>125</th> <th>250</th> <th>500</th> <th>1000</th> <th>2000</th> <th>4000</th> </tr> </thead> <tbody> <tr> <td><math>\alpha_p</math></td> <td>Schwarz</td> <td>0.45</td> <td>0.80</td> <td>0.95</td> <td>0.95</td> <td>1.00</td> <td>1.00</td> </tr> <tr> <td><math>\alpha_p</math></td> <td>Andere Farben</td> <td>0.50</td> <td>0.80</td> <td>0.90</td> <td>0.90</td> <td>1.00</td> <td>1.00</td> </tr> </tbody> </table> NRC = <b>0.90</b> gemäß ASTM C 423	Frequenz f (Hz)		125	250	500	1000	2000	4000	$\alpha_p$	Schwarz	0.45	0.80	0.95	0.95	1.00	1.00	$\alpha_p$	Andere Farben	0.50	0.80	0.90	0.90	1.00	1.00
Frequenz f (Hz)		125	250	500	1000	2000	4000																			
$\alpha_p$	Schwarz	0.45	0.80	0.95	0.95	1.00	1.00																			
$\alpha_p$	Andere Farben	0.50	0.80	0.90	0.90	1.00	1.00																			
<b>Längsschalldämmung</b>		EN ISO 10848-2 $D_{n,f,w} = 28 \text{ dB}$ gemäß EN ISO 717-1																								
<b>Schalldämmung</b>		EN ISO 10140-2 $R_w = 14 \text{ dB}$ gemäß EN ISO 717-1																								
<b>Brandverhalten</b>		Euroclass <b>A2-s1, d0</b> gemäß EN 13501-1 <b>RUS KM1 (G1, V1, D1, T1)</b> gemäß 123-FZ																								
<b>Wärmeleitfähigkeit</b>		$\lambda = 0.040 \text{ W/mk}$ gemäß EN 12667																								
<b>Luftdurchlässigkeit</b>		<b>PM1</b> ( $\leq 30 \text{ m}^3/\text{hm}^2$ ) gemäß DIN 18177																								
<b>Feuchtigkeitsbeständigkeit</b>		<b>95% RH</b>																								
<b>Luftqualität</b>		 A+ E1																								
<b>Reinigung</b>																										
<b>Nachhaltigkeit</b>		 EN ISO 14021 43% BIOSOLUBLE WOOL EC 1272/2008 Annex Q www.blauer-engel.de/uz132																								

vd Optionen mit diesem Symbol sind in unserem **Vario Design** Sortiment erhältlich.  
 Die Produktverfügbarkeit kann sich von Land zu Land unterscheiden.  
 Für weitere Informationen wenden Sie sich bitte an Ihren persönlichen Vertriebsansprechpartner.  
 Weitere Informationen und rechtliche Hinweise finden Sie auf unserer Website.

# ERLEBEN SIE MEHR MÖGLICHKEITEN



## **AMF THERMATEX® Varioline**

Mit AMF THERMATEX® Varioline sind den individuellen Design-Möglichkeiten beinahe keine Grenzen gesetzt.

Egal welche architektonische Idee Sie realisieren wollen: Bei uns finden Sie eine qualifizierte Auswahl an Mineralplatten mit Holz-, Beton- oder Metalloptik, um den gewünschten ästhetischen Eindruck zu erzielen.

Auch kundenspezifische Designausführungen zur Schaffung einer individuellen Atmosphäre in einzigartigen Räumen sind lieferbar.

Wählen Sie eine unserer Lösungen – AMF THERMATEX® Varioline Motif, Varioline Metal, Varioline Wood, Varioline Symetra oder Varioline Colour –, um die akustischen und ästhetischen Anforderungen für Ihr Projekt zu erfüllen.



Varioline Motif

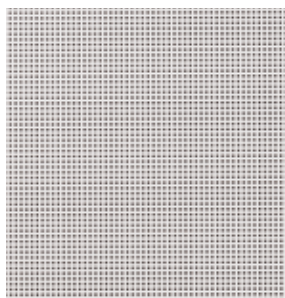

Varioline Metal



Varioline Wood

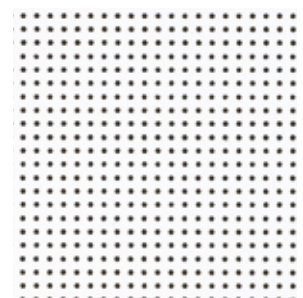

Varioline Symetra

# Glatt, weiß, akustisch optimiert

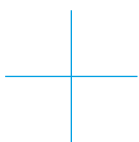

**DAS GLATTE, WEISSE UND AKUSTISCH OPTIMIERTE SORTIMENT  
BIETET DIE BREITESTE AUSWAHL AN KANTENAUSFÜHRUNGEN,  
MODULEN UND AKUSTISCHEN OPTIONEN.**

Konzipiert, um mehr Flexibilität und optimale Akustik in jedem Raum zu bieten – egal ob durch hohe Schallabsorption, hohe Schalldämmung oder eine Balance aus beidem. Dank ihrer glatten, weißen Oberflächen bieten diese ästhetisch ansprechenden Decken auch ein hohes Maß an Lichtreflexion und Energieeinsparung.





## DATENBLATT

# AMF THERMATEX<sup>®</sup> Acoustic



- Das sichtseitige Akustikvlies der AMF THERMATEX<sup>®</sup> Acoustic erzeugt eine glatte und elegante Oberfläche und sorgt gleichzeitig für eine hohe Schallabsorption und Längsschalldämmung.
- Gute Schallabsorption (0.65 (H)  $\alpha_w$ )
- Hervorragende Längsschalldämmung (40 dB; SL2)

- Hohe Langsschalldämmung (38 dB; Board, Tegular 24/90, Tegular 15/90, Vector, Finesse)
- Hervorragende Lichtreflexion (88%)
- ISO 4
- Ideal für Büros, Besprechungsräume, Klassenzimmer und Lerneinrichtungen oder Flure

<b>Kantendetails</b> Weitere Kantenausführungen auf Anfrage		Board	Tegular 24/90	Tegular 15/90	SL2	Vector	Finesse		
<b>Dicke (mm)</b>		19	19	19	19	24	19		
<b>Abmessungen (mm)</b>		600 x 600 625 x 625 1200 x 600 1250 x 625	600 x 600 625 x 625 1200 x 600	600 x 600 1200 x 600	1200 x 300 1500 x 300 1800 x 300 2000 x 300 2500 x 300	600 x 600 625 x 625 1200 x 600	600 x 600 625 x 625 1200 x 600 1250 x 625		
<b>System</b>		Sichtbar, demontierbar - System C			Halbverdeckt Paneele, demontierbar - System I.3 Halbverdeckt Paneele - Bandraster, demontierbar - System I.2 Halbverdeckt Paneele - freigespannt, demontierbar - System F.2	Halbverdeckt, demontierbar - System C	Verdeckt, demontierbar - System A.2 / A.3		
<b>Gewicht</b>		5.0 - 8.6 kg / m <sup>2</sup>							
<b>Farben</b>		 Weiß							
<b>Schallabsorption</b>		EN ISO 354 <span style="float: right;"><math>\alpha_w = 0.65</math> (H) gemäß EN ISO 11654 - <b>Klasse C</b></span>							
		Frequenz f (Hz)		125	250	500	1000	2000	4000
		$\alpha_p$ Board, Tegular 24/90, Tegular 15/90, Finesse, SL2		0.50	0.45	0.60	0.85	0.95	0.95
		$\alpha_p$ Vector		0.45	0.40	0.60	0.80	0.90	1.00
		NRC = <b>0.70</b> gemäß ASTM C 423							
<b>Längsschalldämmung</b>		EN ISO 10848-2 <span style="float: right;">CAC = <b>39 dB</b> (Board, Tegular 24/90, Tegular 15/90, Vector, Finesse) gemäß ASTM E 413-10</span>							
		$D_{n,f,w} = 38$ dB (Board, Tegular 24/90, Tegular 15/90, Vector, Finesse) gemäß EN ISO 717-1			$D_{n,f,w} = 40$ dB (SL2) gemäß EN ISO 717-1				
<b>Schalldämmung</b>		EN ISO 10140-2 <span style="float: right;">R<sub>w</sub> = <b>22 dB</b> gemäß EN ISO 717-1</span>							
<b>Brandverhalten</b>		Euroclass <b>A2-s1, d0</b> gemäß EN 13501-1 <b>Klasse A</b> gemäß ASTM E 84							
<b>Lichtreflexion</b>		<b>88%</b>							
<b>Wärmeleitfähigkeit</b>		$\lambda = 0.060$ W/mk gemäß EN 12667							
<b>Luftdurchlässigkeit</b>		PM1 ( $\leq 30$ m <sup>3</sup> /hm <sup>2</sup> ) gemäß DIN 18177							
<b>Feuchtigkeitsbeständigkeit</b>		<b>95% RH</b>							
<b>Reinraum</b>		<b>ISO 4</b> gemäß EN ISO 14644-1							
<b>Luftqualität</b>									
<b>Reinigung</b>									
<b>Nachhaltigkeit</b>									
		35 - 36.9%							

Die Produktverfügbarkeit kann sich von Land zu Land unterscheiden. Für weitere Informationen wenden Sie sich bitte an Ihren persönlichen Vertriebsansprechpartner. Weitere Informationen und rechtliche Hinweise finden Sie auf unserer Website.



## DATENBLATT

# AMF THERMATEX<sup>®</sup> dB Acoustic



- Die AMF THERMATEX<sup>®</sup> dB Acoustic ist die Lösung für erhöhte Anforderungen an die Längsschalldämmung und der Schallabsorption. Das Design besticht durch eine schlichte, zeitlose Oberfläche.
- Gute Schallabsorption (0.65 (H)  $\alpha_w$ )
- Hervorragende Längsschalldämmung (24 mm Dicke: 41 dB; 30 mm Dicke: 43 dB)
- Hervorragende Lichtreflexion (88%)
- ISO 4
- Ideal für Büros, Besprechungsräume und Lerneinrichtungen oder Flure



# AMF THERMATEX® dB Acoustic

<b>Kantendetails</b> Weitere Kantenausführungen auf Anfrage		Board 	Tegular 24/90 	Tegular 15/90 				
<b>Dicke (mm)</b>		24, 30	24	24				
<b>Abmessungen (mm)</b>		600 x 600	600 x 600	600 x 600				
<b>System</b>		Sichtbar, demontierbar - System C						
<b>Gewicht</b>		8.6 - 10.6 kg / m <sup>2</sup>						
<b>Farben</b>		 Weiß						
<b>Schallabsorption</b>		EN ISO 354 $\alpha_w = \mathbf{0.65 (H)}$ gemäß EN ISO 11654 - <b>Klasse C</b>						
		Frequenz f (Hz)	125	250	500	1000	2000	4000
		$\alpha_p$ Board (24mm), Tegular 24/90, Tegular 15/90	0.40	0.45	0.60	0.80	0.95	0.95
		$\alpha_p$ Board (30mm)	0.35	0.40	0.65	0.85	0.90	0.95
		NRC = <b>0.70</b> gemäß ASTM C 423						
<b>Längsschalldämmung</b>		EN ISO 10848-2 $D_{n,f,w} = \mathbf{41 dB}$ (24mm) gemäß EN ISO 717-1 CAC = <b>43 dB</b> (24mm) gemäß ASTM E 413-10		$D_{n,f,w} = \mathbf{43 dB}$ (30mm) gemäß EN ISO 717-1				
<b>Schalldämmung</b>		EN ISO 10140-2 $R_w = \mathbf{24 dB}$ (24mm) gemäß EN ISO 717-1		$R_w = \mathbf{25 dB}$ (30mm) gemäß EN ISO 717-1				
<b>Brandverhalten</b>		Euroclass <b>A2-s1, d0</b> gemäß EN 13501-1 <b>Klasse A</b> gemäß ASTM E 84						
<b>Lichtreflexion</b>		<b>88%</b>						
<b>Wärmeleitfähigkeit</b>		$\lambda = \mathbf{0.075 W/mk}$ gemäß EN 12667						
<b>Luftdurchlässigkeit</b>		<b>PM1</b> ( $\leq 30 \text{ m}^3/\text{hm}^2$ ) gemäß DIN 18177						
<b>Feuchtigkeitsbeständigkeit</b>		<b>95% RH</b>						
<b>Reinraum</b>		<b>ISO 4</b> gemäß EN ISO 14644-1						
<b>Luftqualität</b>		 A+	 E1					
<b>Reinigung</b>								
<b>Nachhaltigkeit</b>		 EN ISO 14021 36.9 - 37%	 EN ISO 14025	 BIOSOLUBLE WOOL EC 1272/2008 Annex 2	 M1 MATERIALS EMISSION CLASS FOR BUILDING	 BLUE ANGEL EUROPEAN ECOCERT		<a href="http://www.blauer-engel.de/uz132">www.blauer-engel.de/uz132</a>

Die Produktverfügbarkeit kann sich von Land zu Land unterscheiden. Für weitere Informationen wenden Sie sich bitte an Ihren persönlichen Vertriebsansprechpartner. Weitere Informationen und rechtliche Hinweise finden Sie auf unserer Website.



## DATENBLATT

# AMF THERMATEX® Alpha HD 19mm



- Die AMF THERMATEX® Alpha HD 19 mm bietet eine moderne, weiße Optik und ist die optimale Lösung für Bereiche, die eine hervorragende Schallabsorption und eine gute Längsschalldämmung erfordern.
- Hervorragende Schallabsorption (0.90 a,w)
- Gute Längsschalldämmung (34 dB)
- Hervorragende Lichtreflexion (88%)
- ISO 4
- Ideal für Büros, Klassenzimmer und Lerneinrichtungen oder Flure

DATENBLATT

AMF THERMATEX® Alpha HD 19mm

<b>Kantendetails</b> Weitere Kantenausführungen auf Anfrage		Board	Tegular 24/90	Tegular 15/90	SL2	Finesse		
<b>Dicke (mm)</b>		19	19	19	19	19		
<b>Abmessungen (mm)</b>		600 x 600 625 x 625 675 x 675 1200 x 300 1200 x 600 1250 x 625 1500 x 600 1800 x 600	600 x 600 625 x 625 675 x 675 1200 x 300 1200 x 600 1250 x 625 1500 x 600 1800 x 600	600 x 600 625 x 625 675 x 675 1200 x 300 1200 x 600 1250 x 625 1350 x 300 1500 x 600 1800 x 600	1350 x 300 1350 x 600 1500 x 300 1800 x 300 2000 x 300	600 x 600 625 x 625 1200 x 600 1250 x 625		
<b>System</b>		Sichtbar, demontierbar - System C	Sichtbar, demontierbar - System C Sichtbar - Bandraster, demontierbar - System I.3 Sichtbar - freigespannt, demontierbar - System F.3	Halbverdeckt Paneele, demontierbar - System I.3 Halbverdeckt Paneele - Bandraster, demontierbar - System I.2 Halbverdeckt Paneele - freigespannt, demontierbar - System F.2	Verdeckt, demontierbar - System A.2 / A.3			
<b>Gewicht</b>		5.2 kg / m <sup>2</sup>						
<b>Farben</b>		 Weiß						
<b>Schallabsorption</b>		EN ISO 354 <span style="float: right;"><math>\alpha_w = 0.90</math> gemäß EN ISO 11654 - <b>Klasse A</b></span>						
		Frequenz f (Hz)	125	250	500	1000	2000	4000
		$\alpha_p$	0.50	0.70	0.80	0.90	1.00	1.00
		NRC = <b>0.85</b> gemäß ASTM C 423						
<b>Längsschalldämmung</b>		EN ISO 10848-2 <span style="float: right;">CAC = <b>35 dB</b> gemäß ASTM E 413-10</span>						
		$D_{n,f,w} = 34 \text{ dB}$ gemäß EN ISO 717-1						
<b>Schalldämmung</b>		EN ISO 10140-2 <span style="float: right;"><math>R_w = 17 \text{ dB}</math> gemäß EN ISO 717-1</span>						
		Euroclass <b>A2-s1, d0</b> gemäß EN 13501-1						
<b>Brandverhalten</b>								
<b>Lichtreflexion</b>		<b>88%</b>						
<b>Wärmeleitfähigkeit</b>		$\lambda = 0.060 \text{ W/mk}$ gemäß EN 12667						
<b>Luftdurchlässigkeit</b>		<b>PM1</b> ( $\leq 30 \text{ m}^3/\text{hm}^2$ ) gemäß DIN 18177						
<b>Feuchtigkeitsbeständigkeit</b>		<b>95% RH</b>						
<b>Reinraum</b>		<b>ISO 4</b> gemäß EN ISO 14644-1						
<b>Luftqualität</b>								
		A+	E1					
<b>Reinigung</b>								
<b>Nachhaltigkeit</b>								
		EN ISO 14021	EN ISO 14025	BIOSOLUBLE WOOL EC 1272/2008 Annex G	M1 GREEN STAR EMMISSION CLASS FOR BUILDING MATERIALS	cradle to cradle BRONZE		<a href="http://www.blauer-engele.de/uz132">www.blauer-engele.de/uz132</a>

Die Produktverfügbarkeit kann sich von Land zu Land unterscheiden. Für weitere Informationen wenden Sie sich bitte an Ihren persönlichen Vertriebsansprechpartner. Weitere Informationen und rechtliche Hinweise finden Sie auf unserer Website.



## DATENBLATT

# AMF THERMATEX® Alpha HD 30mm



- Die AMF THERMATEX® Alpha HD 30 mm bietet eine moderne, weiße Optik und ist die optimale Lösung für Bereiche, die eine hervorragende Schallabsorption und Längsschalldämmung erfordern.
- Hervorragende Schallabsorption (0.90  $\alpha_w$ )
- Hervorragende Längsschalldämmung (40 dB)
- Hervorragende Lichtreflexion (88%)
- ISO 4
- Ideal für Büros, Klassenzimmer und Lerneinrichtungen

DATENBLATT

AMF THERMATEX® Alpha HD 30mm

<b>Kantendetails</b> Weitere Kantenausführungen auf Anfrage		Board 	Tegular 24/90 	Tegular 15/90 	SL2 	Finesse 
<b>Dicke (mm)</b>		30	30	30	30	30
<b>Abmessungen (mm)</b>		600 x 600 625 x 625 675 x 675 1200 x 600 1250 x 625	600 x 600 625 x 625 675 x 675 1200 x 600 1250 x 625	600 x 600 625 x 625 675 x 675 1200 x 600 1250 x 625 1350 x 300 1350 x 600	1350 x 300 1350 x 600 1500 x 300 1800 x 300 2000 x 300	600 x 600 625 x 625 1200 x 600 1250 x 625
<b>System</b>		Sichtbar, demontierbar - System C	Sichtbar, demontierbar - System C Sichtbar - Bandraster, demontierbar - System I.3 Sichtbar - freigespannt, demontierbar - System F.3	Sichtbar, demontierbar - System C Sichtbar - Bandraster, demontierbar - System I.3 Sichtbar - freigespannt, demontierbar - System F.3	Halbverdeckt Paneele, demontierbar - System I.3 Halbverdeckt Paneele - Bandraster, demontierbar - System I.2 Halbverdeckt Paneele - freigespannt, demontierbar - System F.2	Verdeckt, demontierbar - System A.2 / A.3
<b>Gewicht</b>		8.2 kg / m <sup>2</sup>				
<b>Farben</b>		 Weiß				
<b>Schallabsorption</b>		EN ISO 354 $\alpha_w = 0.90$ gemäß EN ISO 11654 - <b>Klasse A</b> Frequenz f (Hz) 125 250 500 1000 2000 4000 $\alpha_p$ 0.55 0.70 0.85 1.00 1.00 1.00 NRC = <b>0.90</b> gemäß ASTM C 423				
<b>Längsschalldämmung</b>		EN ISO 10848-2 $D_{n,f,w} = 40$ dB gemäß EN ISO 717-1 CAC = <b>41</b> dB gemäß ASTM E 413-10				
<b>Schalldämmung</b>		EN ISO 10140-2 $R_w = 22$ dB gemäß EN ISO 717-1				
<b>Brandverhalten</b>		Euroclass <b>A2-s1, d0</b> gemäß EN 13501-1				
<b>Lichtreflexion</b>		<b>88%</b>				
<b>Wärmeleitfähigkeit</b>		$\lambda = 0.060$ W/mk gemäß EN 12667				
<b>Luftdurchlässigkeit</b>		<b>PM1</b> ( $\leq 30$ m <sup>3</sup> /hm <sup>2</sup> ) gemäß DIN 18177				
<b>Feuchtigkeitsbeständigkeit</b>		<b>95% RH</b>				
<b>Reinraum</b>		<b>ISO 4</b> gemäß EN ISO 14644-1				
<b>Luftqualität</b>		 A+	 E1			
<b>Reinigung</b>						
<b>Nachhaltigkeit</b>		 49.9%	 EN ISO 14025	 EC 1272/2008 Annex G	 M1+ MATERIALS EMISSION CLASS FOR BUILDING MATERIALS	 BRONZE
 <a href="http://www.blauer-engel.de/uz132">www.blauer-engel.de/uz132</a>						

Die Produktverfügbarkeit kann sich von Land zu Land unterscheiden. Für weitere Informationen wenden Sie sich bitte an Ihren persönlichen Vertriebsansprechpartner. Weitere Informationen und rechtliche Hinweise finden Sie auf unserer Website.



## DATENBLATT

# AMF THERMATEX® Alpha HD 35mm



- Die AMF THERMATEX® Alpha HD 35mm bietet eine moderne, weiße Optik und ist die optimale Lösung für Bereiche, die eine hervorragende Schallabsorption und Längsschalldämmung erfordern.
- Hervorragende Schallabsorption ( $0.90 \alpha_w$ )
- Hervorragende Längsschalldämmung (42 dB)
- Hervorragende Lichtreflexion (88%)
- ISO 4
- Ideal für Büros, Klassenzimmer und Lerneinrichtungen

DATENBLATT

AMF THERMATEX® Alpha HD 35mm

<b>Kantendetails</b> Weitere Kantenausführungen auf Anfrage		Board 	Tegular 24/90 	Tegular 15/90 	SL2 			
<b>Dicke (mm)</b>		35	35	35	35			
<b>Abmessungen (mm)</b>		600 x 600 625 x 625 1200 x 600 1250 x 625	600 x 600 625 x 625 1200 x 600 1250 x 625	600 x 600 625 x 625 1200 x 600 1250 x 625 1350 x 300 1350 x 600	1350 x 300 1350 x 600 1500 x 300 1800 x 300 2000 x 300			
<b>System</b>		Sichtbar, demontierbar - System C		Sichtbar, demontierbar - System C Sichtbar - Bandraster, demontierbar - System I.3 Sichtbar - freigespannt, demontierbar - System F.3	Halbverdeckt Paneele, demontierbar - System I.3 Halbverdeckt Paneele - Bandraster, demontierbar - System I.2 Halbverdeckt Paneele - freigespannt, demontierbar - System F.2			
<b>Gewicht</b>		9.5 kg / m <sup>2</sup>						
<b>Farben</b>		 Weiß						
<b>Schallabsorption</b>		EN ISO 354 <span style="float: right;"><math>\alpha_w = 0.90</math> gemäß EN ISO 11654 - <b>Klasse A</b></span>						
		Frequenz f (Hz)	125	250	500	1000	2000	4000
		$\alpha_p$	0.40	0.65	0.85	1.00	1.00	1.00
		NRC = <b>0.85</b> gemäß ASTM C 423						
<b>Längsschalldämmung</b>		EN ISO 10848-2 <span style="float: right;">CAC = <b>44 dB</b> gemäß ASTM E 413-10</span>						
		$D_{n,f,w} = \mathbf{42 dB}$ gemäß EN ISO 717-1						
<b>Schalldämmung</b>		EN ISO 10140-2 <span style="float: right;"><math>R_w = \mathbf{25 dB}</math> gemäß EN ISO 717-1</span>						
		$R_w = \mathbf{25 dB}$ gemäß EN ISO 717-1						
<b>Brandverhalten</b>		Euroclass <b>A2-s1, d0</b> gemäß EN 13501-1						
<b>Lichtreflexion</b>		<b>88%</b>						
<b>Wärmeleitfähigkeit</b>		$\lambda = \mathbf{0.060 W/mk}$ gemäß EN 12667						
<b>Luftdurchlässigkeit</b>		<b>PM1</b> ( $\leq 30 \text{ m}^3/\text{hm}^2$ ) gemäß DIN 18177						
<b>Feuchtigkeitsbeständigkeit</b>		<b>95% RH</b>						
<b>Reinraum</b>		<b>ISO 4</b> gemäß EN ISO 14644-1						
<b>Luftqualität</b>								
		A+	E1	WINDOOR AIR COMFORT				
<b>Reinigung</b>								
<b>Nachhaltigkeit</b>								
		EN ISO 14021	EN ISO 14025	EC 1272/2008 Annex Q	M1	cradle to cradle	BRONZE	<a href="http://www.blauer-engel.de/uz132">www.blauer-engel.de/uz132</a>
		50.4%						

Die Produktverfügbarkeit kann sich von Land zu Land unterscheiden. Für weitere Informationen wenden Sie sich bitte an Ihren persönlichen Vertriebsansprechpartner. Weitere Informationen und rechtliche Hinweise finden Sie auf unserer Website.



## DATENBLATT

# AMF THERMATEX® Alpha One



- Die AMF THERMATEX® Alpha One bietet eine moderne, weiße Optik und ist die optimale Lösung für Bereiche, die eine hervorragende Schallabsorption erfordern.

- Hervorragende Schallabsorption (1.00  $\alpha_w$ )
- Hervorragende Lichtreflexion (88%)
- ISO 4
- Ideal für Büros, Klassenzimmer und Lerneinrichtungen



DATENBLATT

# AMF THERMATEX® Alpha One

<b>Kantendetails</b> Weitere Kantenausführungen auf Anfrage		Board 	Tegular 24/90 	Tegular 15/90 				
<b>Dicke (mm)</b>		24	24	24				
<b>Abmessungen (mm)</b>		600 x 600 625 x 625 1200 x 600	600 x 600 625 x 625 1200 x 600	600 x 600 625 x 625 1200 x 600				
<b>System</b>		Sichtbar, demontierbar - System C						
<b>Gewicht</b>		4.0 kg / m <sup>2</sup>						
<b>Farben</b>		 Weiß						
<b>Schallabsorption</b>		EN ISO 354 <span style="float: right;"><math>\alpha_w = 1.00</math> gemäß EN ISO 11654 - <b>Klasse A</b></span>						
		Frequenz f (Hz)	125	250	500	1000	2000	4000
		$\alpha_p$	0.55	0.85	1.00	0.95	1.00	1.00
		NRC = <b>1.00</b> gemäß ASTM C 423						
<b>Längsschalldämmung</b>		EN ISO 10848-2 $D_{n,f,w} = 29$ dB gemäß EN ISO 717-1						
<b>Schalldämmung</b>		EN ISO 10140-2 $R_w = 17$ dB gemäß EN ISO 717-1						
<b>Brandverhalten</b>		Euroclass <b>A2-s1, d0</b> gemäß EN 13501-1 <b>Klasse A</b> gemäß ASTM E 84						
<b>Lichtreflexion</b>		<b>88%</b>						
<b>Wärmeleitfähigkeit</b>		$\lambda = 0.040$ W/mk gemäß EN 12667						
<b>Luftdurchlässigkeit</b>		<b>PM1</b> ( $\leq 30$ m <sup>3</sup> /hm <sup>2</sup> ) gemäß DIN 18177						
<b>Feuchtigkeitsbeständigkeit</b>		<b>95% RH</b>						
<b>Reinraum</b>		<b>ISO 4</b> gemäß EN ISO 14644-1						
<b>Luftqualität</b>		 A+	 E1					
<b>Reinigung</b>								
<b>Nachhaltigkeit</b>		 EN ISO 14021 50.8%	 EN ISO 14025	 EC 1272/2008 Annex Q	 GREEN MATERIALS EMISSION CLASS FOR BUILDINGS			<a href="http://www.blauer-engel.de/uz132">www.blauer-engel.de/uz132</a>

Die Produktverfügbarkeit kann sich von Land zu Land unterscheiden. Für weitere Informationen wenden Sie sich bitte an Ihren persönlichen Vertriebsansprechpartner. Weitere Informationen und rechtliche Hinweise finden Sie auf unserer Website.



# AMF THERMATEX® Alpha

- Die AMF THERMATEX® Alpha bietet eine moderne, weiße Optik und ist die optimale Lösung für Bereiche, die eine hervorragende Schallabsorption erfordern.
- Hervorragende Schallabsorption (0.95  $\alpha_w$ )
- Hervorragende Lichtreflexion (88%)
- ISO 4
- Ideal für Büros, Klassenzimmer und Lerneinrichtungen

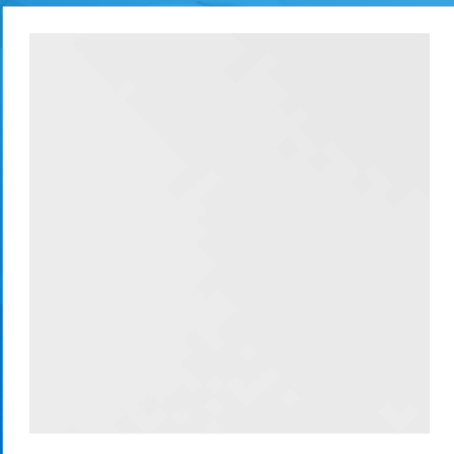

# AMF THERMATEX® ALPHA

<b>Kantendetail</b> Weitere Kantenausführungen auf Anfrage		Board 	Tegular 24/90 	Tegular 15/90 														
<b>Dicke (mm)</b>		19	19	19														
<b>Abmessungen (mm)</b> Weitere Größen auf Anfrage		600 x 600 625 x 625 1200 x 600 1250 x 625	600 x 600 625 x 625 1200 x 600	600 x 600 625 x 625 1200 x 600														
<b>System</b>		Sichtbar, demontierbar - System C																
<b>Gewicht</b>		3.3 kg / m <sup>2</sup>																
<b>Farben</b>		Weiß																
<b>Schallabsorption</b>		EN ISO 354 $\alpha_w = 0.95$ gemäß EN ISO 11654 - <b>Klasse A</b> <table border="1"> <thead> <tr> <th>Frequenz <math>f</math> (Hz)</th> <th>125</th> <th>250</th> <th>500</th> <th>1000</th> <th>2000</th> <th>4000</th> </tr> </thead> <tbody> <tr> <td><math>\alpha_p</math></td> <td>0.50</td> <td>0.80</td> <td>0.90</td> <td>0.90</td> <td>1.00</td> <td>1.00</td> </tr> </tbody> </table> NRC = <b>0.90</b> gemäß ASTM C 423			Frequenz $f$ (Hz)	125	250	500	1000	2000	4000	$\alpha_p$	0.50	0.80	0.90	0.90	1.00	1.00
Frequenz $f$ (Hz)	125	250	500	1000	2000	4000												
$\alpha_p$	0.50	0.80	0.90	0.90	1.00	1.00												
<b>Längsschalldämmung</b>		EN ISO 10848-2 $D_{n,f,w} = 28$ dB gemäß EN ISO 717-1																
<b>Schalldämmung</b>		EN ISO 10140-2 $R_w = 14$ dB gemäß EN ISO 717-1																
<b>Brandverhalten</b>		Euroclass <b>A2-s1, d0</b> gemäß EN 13501-1	<b>RUS KM1 (G1, V1, D1, T1)</b> gemäß 123-FZ															
<b>Lichtreflexion</b>		<b>88%</b>																
<b>Wärmeleitfähigkeit</b>		$\lambda = 0.040$ W/mk gemäß EN 12667																
<b>Luftdurchlässigkeit</b>		<b>PM1</b> ( $\leq 30$ m <sup>3</sup> /hm <sup>2</sup> ) gemäß DIN 18177																
<b>Feuchtigkeitsbeständigkeit</b>		<b>95% RH</b>																
<b>Reinraum</b>		<b>ISO 4</b> gemäß EN ISO 14644-1																
<b>Luftqualität</b>		 A+	 E1	 IACG														
<b>Reinigung</b>																		
<b>Nachhaltigkeit</b>		 EN ISO 14021 43%	 EN ISO 14025	 EC 1272/2008 Annex Q   <a href="http://www.blauer-engel.de/uz132">www.blauer-engel.de/uz132</a>														

Die Produktverfügbarkeit kann sich von Land zu Land unterscheiden. Für weitere Informationen wenden Sie sich bitte an Ihren persönlichen Vertriebsansprechpartner.  
Weitere Informationen und rechtliche Hinweise finden Sie auf unserer Webseite.



## AMF THERMATEX® Thermofon

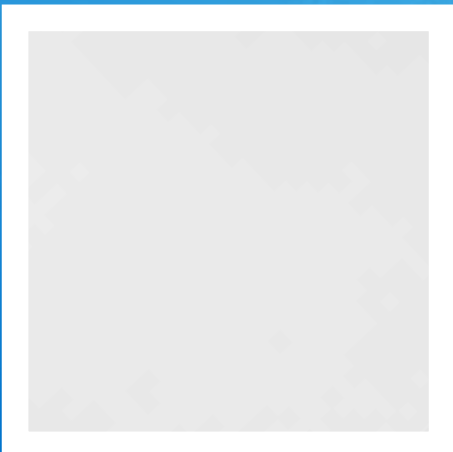

- Die AMF THERMATEX® Thermofon sorgt mit ihrem weißen Akustikvlies für eine glatte Oberfläche und ein modernes Design. Gleichzeitig zeichnet sie sich durch ihre hohen Schallabsorptionswerte aus.
- Hohe Schallabsorption (0.80 (H)  $\alpha_w$ )
- Hervorragende Lichtreflexion (88%)
- ISO 4
- Ideal für Büros, Klassenzimmer und Lerneinrichtungen



# AMF THERMATEX® THERMOFON

<b>Kantendetail</b> Weitere Kantenausführungen auf Anfrage		Board 	Tegular 24/90 	Tegular 15/90 														
<b>Dicke (mm)</b>		15	15	15														
<b>Abmessungen (mm)</b> Weitere Größen auf Anfrage		600 x 600 625 x 625 1200 x 600 1250 x 625	600 x 600 625 x 625 1200 x 600	600 x 600 625 x 625 1200 x 600														
<b>System</b>		Sichtbar, demontierbar - System C																
<b>Gewicht</b>		2.9 kg / m <sup>2</sup>																
<b>Farben</b>		Weiß																
<b>Schallabsorption</b>		EN ISO 354 $\alpha_w = \mathbf{0.80 (H)}$ gemäß EN ISO 11654 - <b>Klasse B</b> <table border="1"> <thead> <tr> <th>Frequenz f (Hz)</th> <th>125</th> <th>250</th> <th>500</th> <th>1000</th> <th>2000</th> <th>4000</th> </tr> </thead> <tbody> <tr> <td><math>\alpha_p</math></td> <td>0.55</td> <td>0.75</td> <td>0.75</td> <td>0.80</td> <td>0.95</td> <td>1.00</td> </tr> </tbody> </table> NRC = <b>0.85</b> gemäß ASTM C 423			Frequenz f (Hz)	125	250	500	1000	2000	4000	$\alpha_p$	0.55	0.75	0.75	0.80	0.95	1.00
Frequenz f (Hz)	125	250	500	1000	2000	4000												
$\alpha_p$	0.55	0.75	0.75	0.80	0.95	1.00												
<b>Längsschalldämmung</b>		EN ISO 10848-2 $D_{n,f,w} = \mathbf{28 dB}$ gemäß EN ISO 717-1																
<b>Schalldämmung</b>		EN ISO 10140-2 $R_w = \mathbf{13 dB}$ gemäß EN ISO 717-1																
<b>Brandverhalten</b>		Euroclass <b>A2-s1, d0</b> gemäß EN 13501-1	RUS <b>KM1 (G1, V1, D1, T1)</b> gemäß 123-FZ															
<b>Lichtreflexion</b>		<b>88%</b>																
<b>Wärmeleitfähigkeit</b>		$\lambda = \mathbf{0.040 W/mk}$ gemäß EN 12667																
<b>Feuchtigkeitsbeständigkeit</b>		<b>95% RH</b>																
<b>Reinraum</b>		<b>ISO 4</b> gemäß EN ISO 14644-1																
<b>Luftqualität</b>		 A+	 E1	 IACG														
<b>Reinigung</b>																		
<b>Nachhaltigkeit</b>	 EN ISO 14021 42%	 EN ISO 14025	 EC 1272/2008 Annex G	 EMISION CLASS FOR BUILDING MATERIALS														
				<a href="http://www.blauer-engel.de/uz132">www.blauer-engel.de/uz132</a>														

Die Produktverfügbarkeit kann sich von Land zu Land unterscheiden. Für weitere Informationen wenden Sie sich bitte an Ihren persönlichen Vertriebsansprechpartner. Weitere Informationen und rechtliche Hinweise finden Sie auf unserer Webseite.





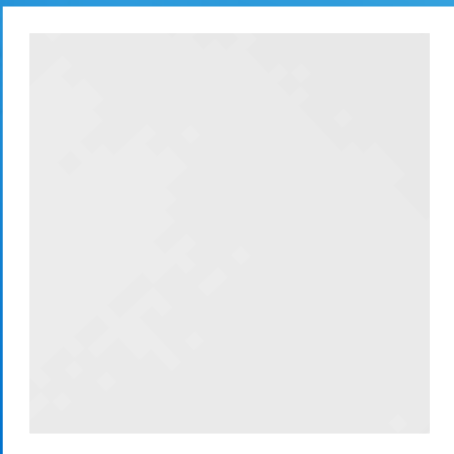







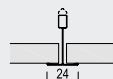
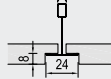
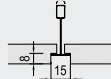











## AMF TOPIQ® Prime



- Bei der AMF TOPIQ® Prime handelt es sich um eine sehr leichte Steinwolleplatte, mit einer modernen, schlichten Oberfläche.
- Hervorragende Schallabsorption ( $0.95 \alpha_w$ )
- Hervorragende Lichtreflexion (88%)
- ISO 5
- Ideal für Büros, Geschäfte, Klassenzimmer und Lerneinrichtungen oder Tiefgaragen



# AMF TOPIQ® PRIME

<b>Kantendetail</b> Weitere Kantenausführungen auf Anfrage		Board 	Tegular 24/90 	Tegular 15/90 														
<b>Dicke (mm)</b>		15	15	15														
<b>Abmessungen (mm)</b> Weitere Größen auf Anfrage		600 x 600 625 x 625 1200 x 600 1250 x 625	600 x 600 625 x 625 1200 x 600	600 x 600 625 x 625 1200 x 600														
<b>System</b>		Sichtbar, demontierbar - System C																
<b>Gewicht</b>		2.1 kg / m <sup>2</sup>																
<b>Farben</b>		Weiß																
<b>Schallabsorption</b>		EN ISO 354 $\alpha_w = 0.95$ gemäß EN ISO 11654 - <b>Klasse A</b> <table border="1"> <thead> <tr> <th>Frequenz f (Hz)</th> <th>125</th> <th>250</th> <th>500</th> <th>1000</th> <th>2000</th> <th>4000</th> </tr> </thead> <tbody> <tr> <td><math>\alpha_p</math></td> <td>0.50</td> <td>0.85</td> <td>0.95</td> <td>0.90</td> <td>1.00</td> <td>1.00</td> </tr> </tbody> </table> NRC = <b>0.90</b> gemäß ASTM C 423			Frequenz f (Hz)	125	250	500	1000	2000	4000	$\alpha_p$	0.50	0.85	0.95	0.90	1.00	1.00
Frequenz f (Hz)	125	250	500	1000	2000	4000												
$\alpha_p$	0.50	0.85	0.95	0.90	1.00	1.00												
<b>Längsschalldämmung</b>		EN ISO 10848-2 $D_{n,f,w} = 24 \text{ dB}$ gemäß EN ISO 717-1																
<b>Schalldämmung</b>		EN ISO 10140-2 $R_w = 13 \text{ dB}$ gemäß EN ISO 717-1																
<b>Brandverhalten</b>		Euroclass <b>A1</b> gemäß EN 13501-1	RUS <b>KM2 (G1, V1, D1, T1)</b> gemäß FZ 123															
<b>Lichtreflexion</b>		<b>88%</b>																
<b>Feuchtigkeitsbeständigkeit</b>		<b>100% RH</b>																
<b>Reinraum</b>		<b>ISO 5</b> gemäß EN ISO 14644-1																
<b>Luftqualität</b>		 A	 E1															
<b>Reinigung</b>																		
<b>Nachhaltigkeit</b>	 EN ISO 14021 32-33%	 BIOSOLUBLE WOOL EC 1272/2008 Annex G	 M1 EMMISSION CLASS FOR BUILDING MATERIALS	 <a href="http://www.blauer-engel.de/uz132">www.blauer-engel.de/uz132</a>														

Die Produktverfügbarkeit kann sich von Land zu Land unterscheiden. Für weitere Informationen wenden Sie sich bitte an Ihren persönlichen Vertriebsansprechpartner. Weitere Informationen und rechtliche Hinweise finden Sie auf unserer Webseite.







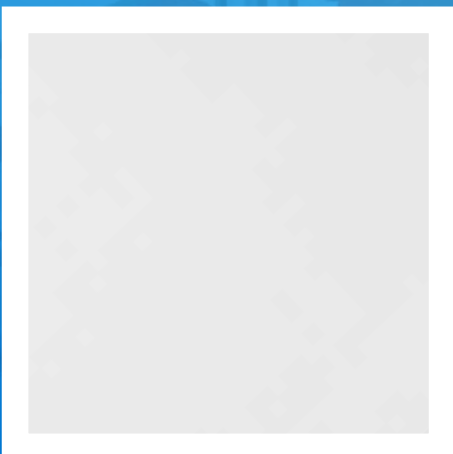





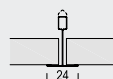
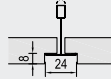
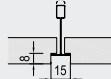











## AMF TOPIQ® Efficient Pro

- Bei der AMF TOPIQ® Efficient Pro handelt es sich um eine sehr leichte Steinwolleplatte, mit einer modernen, schlichten Oberfläche.
- Hervorragende Schallabsorption (1.00  $\alpha_w$ )
- Hervorragende Lichtreflexion (88%)
- ISO 4
- Ideal für Büros, Klassenzimmer und Lerneinrichtungen oder Tiefgaragen





# AMF TOPIQ® EFFICIENT PRO

<b>Kantendetail</b> Weitere Kantenausführungen auf Anfrage		Board 	Tegular 24/90 	Tegular 15/90 														
<b>Dicke (mm)</b>		20	20	20														
<b>Abmessungen (mm)</b> Weitere Größen auf Anfrage		600 x 600 625 x 625 1200 x 600	600 x 600 625 x 625 1200 x 600	600 x 600 625 x 625 1200 x 600														
<b>System</b>		Sichtbar, demontierbar - System C																
<b>Gewicht</b>		2.8 kg / m <sup>2</sup>																
<b>Farben</b>		Weiß																
<b>Schallabsorption</b>		EN ISO 354 $\alpha_w = 1.00$ gemäß EN ISO 11654 - <b>Klasse A</b> <table border="1"> <thead> <tr> <th>Frequenz f (Hz)</th> <th>125</th> <th>250</th> <th>500</th> <th>1000</th> <th>2000</th> <th>4000</th> </tr> </thead> <tbody> <tr> <td><math>\alpha_p</math></td> <td>0.45</td> <td>0.90</td> <td>1.00</td> <td>0.95</td> <td>1.00</td> <td>1.00</td> </tr> </tbody> </table> NRC = <b>0.95</b> gemäß ASTM C 423			Frequenz f (Hz)	125	250	500	1000	2000	4000	$\alpha_p$	0.45	0.90	1.00	0.95	1.00	1.00
Frequenz f (Hz)	125	250	500	1000	2000	4000												
$\alpha_p$	0.45	0.90	1.00	0.95	1.00	1.00												
<b>Längsschalldämmung</b>		EN ISO 10848-2 $D_{n,f,w} = 25 \text{ dB}$ gemäß EN ISO 717-1																
<b>Schalldämmung</b>		EN ISO 10140-2 $R_w = 15 \text{ dB}$ gemäß EN ISO 717-1																
<b>Brandverhalten</b>		Euroclass <b>A1</b> gemäß EN 13501-1	RUS <b>KM2 (G1, V1, D1, T1)</b> gemäß FZ 123															
<b>Lichtreflexion</b>		<b>88%</b>																
<b>Feuchtigkeitsbeständigkeit</b>		<b>100% RH</b>																
<b>Reinraum</b>		<b>ISO 4</b> gemäß EN ISO 14644-1																
<b>Luftqualität</b>		 A	 E1															
<b>Reinigung</b>																		
<b>Nachhaltigkeit</b>	 33%	 BIOSOLUBLE WOOL EC 1275/2008 Annex G	 M1+ RELS-EMISSION CLASS FOR BUILDING MATERIALS	 <a href="http://www.blauer-engel.de/uz132">www.blauer-engel.de/uz132</a>														

Die Produktverfügbarkeit kann sich von Land zu Land unterscheiden. Für weitere Informationen wenden Sie sich bitte an Ihren persönlichen Vertriebsansprechpartner. Weitere Informationen und rechtliche Hinweise finden Sie auf unserer Webseite.

# Gesundheitswesen und Hygiene

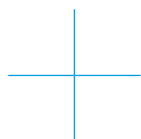



EINRICHTUNGEN IM GESUNDHEITSWESEN SIND SENSIBLE BEREICHE, DIE REGELMÄSSIG KONTROLLIERT UND DEN HÖCHSTEN STANDARDS BEI HYGIENE UND KOMFORT ENTSPRECHEN MÜSSEN. GLEICHZEITIG UNTERLIEGEN SIE STÄNDIGEN ÄNDERUNGEN, UM DAS BESTMÖGLICHE UMFELD FÜR PATIENTEN UND MEDIZINISCHE FACHKRÄFTE ZU ERHALTEN.

Unsere Deckenlösungen für Gesundheitseinrichtungen kombinieren die Anforderungen von Hygiene durch glatte und pflegeleichte Oberflächen mit höchstem akustischen Komfort durch eindrucksvolle Schallabsorptions- und Schalldämmeigenschaften. Ziel ist es eine hohe Aufenthaltsqualität für Patienten und Beschäftigte zu schaffen.



# AMF THERMATEX® Aquatec

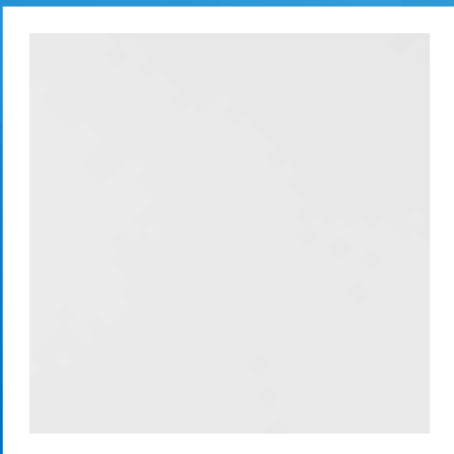

- Die AMF THERMATEX® Aquatec ist die optimale Lösung für Räume mit hoher Luftfeuchtigkeit, da sie feuchtigkeitsbeständig bis zu 100% RH ist. Außerdem weist sie eine hervorragende Schallabsorption auf. Ihre abwaschbare Oberfläche (Reinigung mit Hochdruckreiniger möglich) und ihr dezentes, hochwertiges Design machen sie zur idealen Lösung für Hygienebereiche.
- Hervorragende Schallabsorption (0.90  $\alpha_w$ )
- Hervorragende Lichtreflexion (88%)
- ISO 3
- Ideal für Labore, Küchen, Feuchträume, Untersuchungsräume, Sanitärräume



# AMF THERMATEX® AQUATEC

<b>Kantendetail</b> Weitere Kantenausführungen auf Anfrage		Board 	Tegular 24/90 	Tegular 15/90 	Finesse 														
<b>Dicke (mm)</b>		19	19	19	19														
<b>Abmessungen (mm)</b> Weitere Größen auf Anfrage		600 x 600 625 x 625	600 x 600 625 x 625	600 x 600 625 x 625	600 x 600 625 x 625														
<b>System</b>		Sichtbar, demontierbar - System C			Verdeckt, demontierbar - System A.2 / A.3														
<b>Gewicht</b>		5.2 kg / m <sup>2</sup>																	
<b>Farben</b>		Weiß																	
<b>Schallabsorption</b>		EN ISO 354 $\alpha_w = 0.90$ gemäß EN ISO 11654 - <b>Klasse A</b> Frequenz $f$ (Hz) <table border="1"> <tr> <td></td> <td>125</td> <td>250</td> <td>500</td> <td>1000</td> <td>2000</td> <td>4000</td> </tr> <tr> <td><math>\alpha_p</math></td> <td>0.60</td> <td>0.70</td> <td>0.85</td> <td>0.90</td> <td>1.00</td> <td>1.00</td> </tr> </table> NRC = <b>0.90</b> gemäß ASTM C 423					125	250	500	1000	2000	4000	$\alpha_p$	0.60	0.70	0.85	0.90	1.00	1.00
	125	250	500	1000	2000	4000													
$\alpha_p$	0.60	0.70	0.85	0.90	1.00	1.00													
<b>Längsschalldämmung</b>		EN ISO 10848-2 $D_{n,f,w} = 29$ dB gemäß EN ISO 717-1																	
<b>Schalldämmung</b>		EN ISO 10140-2 $R_w = 16$ dB gemäß EN ISO 717-1																	
<b>Brandverhalten</b>		Euroclass <b>A2-s1, d0</b> gemäß EN 13501-1		RUS <b>KM1 (G1, V1, D1, T1)</b> gemäß 123-FZ															
<b>Lichtreflexion</b>		<b>88%</b>																	
<b>Wärmeleitfähigkeit</b>		$\lambda = 0.060$ W/mk gemäß EN 12667																	
<b>Luftdurchlässigkeit</b>		<b>PM1</b> ( $\leq 30$ m <sup>3</sup> /hm <sup>2</sup> ) gemäß DIN 18177																	
<b>Feuchtigkeitsbeständigkeit</b>		<b>100% RH</b>																	
<b>Reinraum</b>		<b>ISO 3</b> gemäß EN ISO 14644-1																	
<b>Luftqualität</b>		 A+	 E1	 IACG															
<b>Reinigung</b>																			
<b>Nachhaltigkeit</b>		 35%	 EN ISO 14025	 EC 1272/2008 Annex Q	 <a href="http://www.blauer-engel.de/uz132">www.blauer-engel.de/uz132</a>														

Die Produktverfügbarkeit kann sich von Land zu Land unterscheiden. Für weitere Informationen wenden Sie sich bitte an Ihren persönlichen Vertriebsansprechpartner.  
Weitere Informationen und rechtliche Hinweise finden Sie auf unserer Webseite.







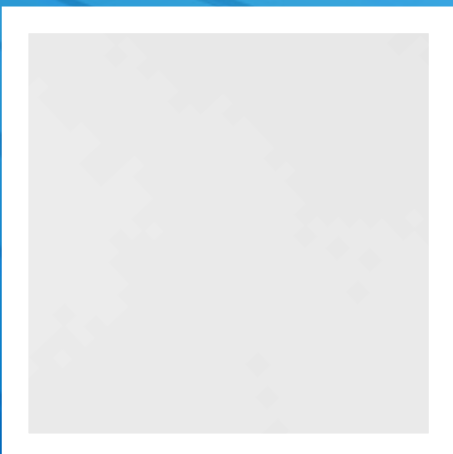



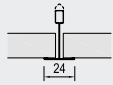

















## AMF THERMATEX® Aquatec Hygena

- Die AMF THERMATEX® Aquatec Hygena ist die optimale Lösung für Räume mit hoher Luftfeuchtigkeit, da sie feuchtigkeitsbeständig bis zu 100% RH ist. Außerdem weist sie eine hervorragende Schallabsorption auf. Ihre abwaschbare Oberfläche und ihr dezentes, hochwertiges Design machen sie zur idealen Lösung für Hygienebereiche. Die zusätzliche HYGENA-Ausstattung verhindert das Wachstum einer Vielzahl von Bakterien und Pilzen.
- Hervorragende Schallabsorption (0.90  $\alpha_w$ )
- Hervorragende Lichtreflexion (88%)
- ISO 3
- Ideal für Labore, Küchen, Hygienebereiche, Untersuchungsräume, Intensivstationen, Sanitärräume



# AMF THERMATEX® AQUATEC HYGENA

<b>Kantendetail</b> Weitere Kantenausführungen auf Anfrage		Board 														
<b>Dicke (mm)</b>		19														
<b>Abmessungen (mm)</b> Weitere Größen auf Anfrage		600 x 600 625 x 625														
<b>System</b>		Sichtbar, demontierbar - System C														
<b>Gewicht</b>		5.2 kg / m <sup>2</sup>														
<b>Farben</b>		Weiß														
<b>Schallabsorption</b>		EN ISO 354 $\alpha_w = 0.90$ gemäß EN ISO 11654 - <b>Klasse A</b> <table border="1"> <thead> <tr> <th>Frequenz <math>f</math> (Hz)</th> <th>125</th> <th>250</th> <th>500</th> <th>1000</th> <th>2000</th> <th>4000</th> </tr> </thead> <tbody> <tr> <td><math>\alpha_p</math></td> <td>0.60</td> <td>0.70</td> <td>0.85</td> <td>0.90</td> <td>1.00</td> <td>1.00</td> </tr> </tbody> </table> NRC = <b>0.90</b> gemäß ASTM C 423	Frequenz $f$ (Hz)	125	250	500	1000	2000	4000	$\alpha_p$	0.60	0.70	0.85	0.90	1.00	1.00
Frequenz $f$ (Hz)	125	250	500	1000	2000	4000										
$\alpha_p$	0.60	0.70	0.85	0.90	1.00	1.00										
<b>Längsschalldämmung</b>		EN ISO 10848-2 $D_{n,f,w} = 29$ dB gemäß EN ISO 717-1														
<b>Schalldämmung</b>		EN ISO 10140-2 $R_w = 16$ dB gemäß EN ISO 717-1														
<b>Brandverhalten</b>		Euroclass <b>A2-s1, d0</b> gemäß EN 13501-1 RUS <b>KM1 (G1, V1, D1, T1)</b> gemäß 123-FZ														
<b>Lichtreflexion</b>		<b>88%</b>														
<b>Wärmeleitfähigkeit</b>		$\lambda = 0.060$ W/mk gemäß EN 12667														
<b>Luftdurchlässigkeit</b>		<b>PM1</b> ( $\leq 30$ m <sup>3</sup> /hm <sup>2</sup> ) gemäß DIN 18177														
<b>Feuchtigkeitsbeständigkeit</b>		<b>100% RH</b>														
<b>Reinraum</b>		<b>ISO 3</b> gemäß EN ISO 14644-1														
<b>Luftqualität</b>		  														
<b>Reinigung</b>	    															
<b>Nachhaltigkeit</b>	 	35%														

Die Produktverfügbarkeit kann sich von Land zu Land unterscheiden. Für weitere Informationen wenden Sie sich bitte an Ihren persönlichen Vertriebsansprechpartner.  
 Weitere Informationen und rechtliche Hinweise finden Sie auf unserer Webseite.



# AMF THERMATEX® Alpha Hygena

- Die AMF THERMATEX® Alpha bietet eine moderne, weiße Optik und ist die optimale Lösung Bereiche, die eine hervorragende Schallabsorption erfordern. Die zusätzliche HYGENA-Ausstattung verhindert das Wachstum einer Vielzahl von Bakterien und Pilzen.
- Hervorragende Schallabsorption ( $0.95 \alpha_w$ )
- Hervorragende Lichtreflexion (88%)
- ISO 4
- Ideal für Gesundheitseinrichtungen im Allgemeinen, Küchen, Lebensmittelindustrie, Labore etc.

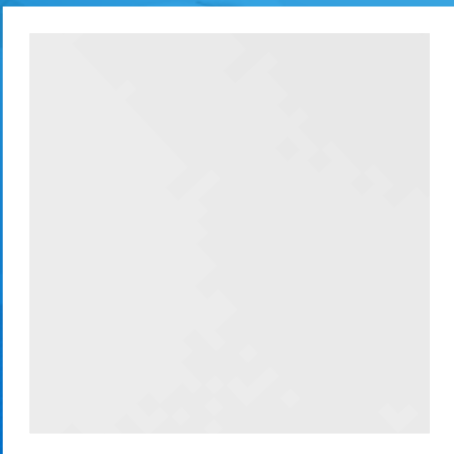



# AMF THERMATEX® ALPHA HYGENA

<b>Kantendetail</b> Weitere Kantenausführungen auf Anfrage		Board 														
<b>Dicke (mm)</b>		19														
<b>Abmessungen (mm)</b> Weitere Größen auf Anfrage		600 x 600														
<b>System</b>		Sichtbar, demontierbar - System C														
<b>Gewicht</b>		3.3 kg / m <sup>2</sup>														
<b>Farben</b>		Weiß														
<b>Schallabsorption</b>		EN ISO 354 $\alpha_w = \mathbf{0.95}$ gemäß EN ISO 11654 - <b>Klasse A</b> <table border="1"> <thead> <tr> <th>Frequenz f (Hz)</th> <th>125</th> <th>250</th> <th>500</th> <th>1000</th> <th>2000</th> <th>4000</th> </tr> </thead> <tbody> <tr> <td><math>\alpha_p</math></td> <td>0.50</td> <td>0.80</td> <td>0.90</td> <td>0.90</td> <td>1.00</td> <td>1.00</td> </tr> </tbody> </table> NRC = <b>0.90</b> gemäß ASTM C 423	Frequenz f (Hz)	125	250	500	1000	2000	4000	$\alpha_p$	0.50	0.80	0.90	0.90	1.00	1.00
Frequenz f (Hz)	125	250	500	1000	2000	4000										
$\alpha_p$	0.50	0.80	0.90	0.90	1.00	1.00										
<b>Längsschalldämmung</b>		EN ISO 10848-2 $D_{n,f,w} = \mathbf{28 dB}$ gemäß EN ISO 717-1														
<b>Schalldämmung</b>		EN ISO 10140-2 $R_w = \mathbf{14 dB}$ gemäß EN ISO 717-1														
<b>Brandverhalten</b>		Euroclass <b>A2-s1, d0</b> gemäß EN 13501-1 RUS <b>KM1 (G1, V1, D1, T1)</b> gemäß 123-FZ														
<b>Lichtreflexion</b>		<b>88%</b>														
<b>Feuchtigkeitsbeständigkeit</b>		$\lambda = \mathbf{0.040 W/mk}$ gemäß EN 12667														
<b>Reinraum</b>		<b>PM1</b> ( $\leq 30 \text{ m}^3/\text{hm}^2$ ) gemäß EN 18177														
<b>Luftqualität</b>		<b>95% RH</b>														
<b>Reinigung</b>		<b>ISO 4</b> gemäß EN ISO 14644-1														
<b>Nachhaltigkeit</b>		 A+ E1														
<b>Sustainability</b>																
<b>Sustainability</b>		 43% BIOSOLUBLE WOOL EC 1272/2008 Annex G														

Die Produktverfügbarkeit kann sich von Land zu Land unterscheiden. Für weitere Informationen wenden Sie sich bitte an Ihren persönlichen Vertriebsansprechpartner.  
 Weitere Informationen und rechtliche Hinweise finden Sie auf unserer Webseite.



## AMF THERMATEX® Feinstratos Hygena

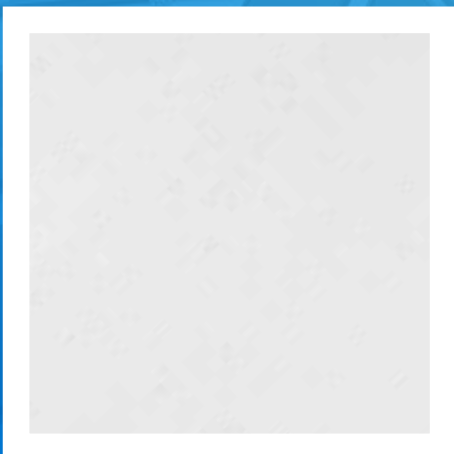

- AMF THERMATEX® Feinstratos schafft durch ihre fein besandete Oberfläche ein ebenmäßiges, strukturiertes Deckenbild. Die zusätzliche HYGENA-Ausstattung verhindert das Wachstum einer Vielzahl von Bakterien und Pilzen.
- Gute Längsschalldämmung (34 dB)
- Gute Lichtreflexion (85%)
- Ideal für Gesundheitseinrichtungen im Allgemeinen, Küchen, Lebensmittelindustrie, Labore etc.



# AMF THERMATEX® FEINSTRATOS HYGENA

<b>Kantendetail</b> Weitere Kantenausführungen auf Anfrage		Board 	Tegular 24 														
<b>Dicke (mm)</b>		15	15														
<b>Abmessungen (mm)</b> Weitere Größen auf Anfrage		600 x 600	600 x 600														
<b>System</b>		Sichtbar, demontierbar - System C															
<b>Gewicht</b>		4.0 kg / m <sup>2</sup>															
<b>Farben</b>		Weiß															
<b>Schallabsorption</b>		EN ISO 354 $\alpha_w = 0.20$ gemäß EN ISO 11654 - <b>Klasse E</b> <table border="1"> <thead> <tr> <th>Frequenz f (Hz)</th> <th>125</th> <th>250</th> <th>500</th> <th>1000</th> <th>2000</th> <th>4000</th> </tr> </thead> <tbody> <tr> <td><math>\alpha_p</math></td> <td>0.35</td> <td>0.20</td> <td>0.15</td> <td>0.15</td> <td>0.20</td> <td>0.20</td> </tr> </tbody> </table> NRC = <b>0.15</b> gemäß ASTM C 423		Frequenz f (Hz)	125	250	500	1000	2000	4000	$\alpha_p$	0.35	0.20	0.15	0.15	0.20	0.20
Frequenz f (Hz)	125	250	500	1000	2000	4000											
$\alpha_p$	0.35	0.20	0.15	0.15	0.20	0.20											
<b>Längsschalldämmung</b>		EN ISO 10848-2 $D_{n,f,w} = 34 \text{ dB}$ gemäß EN ISO 717-1															
<b>Schalldämmung</b>		EN ISO 10140-2 $R_w = 21 \text{ dB}$ gemäß EN ISO 717-1															
<b>Brandverhalten</b>		Euroclass <b>A2-s1, d0</b> gemäß EN 13501-1	<b>RUS KM1 (G1, V1, D1, T1)</b> gemäß 123-FZ														
<b>Lichtreflexion</b>		<b>85%</b>															
<b>Feuchtigkeitsbeständigkeit</b>		$\lambda = 0.060 \text{ W/mk}$ gemäß EN 12667															
<b>Reinraum</b>		<b>PM1</b> ( $\leq 30 \text{ m}^3/\text{hm}^2$ ) gemäß EN 18177															
<b>Luftqualität</b>		<b>95% RH</b>															
<b>Reinigung</b>		A+	E1														
<b>Nachhaltigkeit</b>																	
<b>Sustainability</b>																	

Die Produktverfügbarkeit kann sich von Land zu Land unterscheiden. Für weitere Informationen wenden Sie sich bitte an Ihren persönlichen Vertriebsansprechpartner.  
Weitere Informationen und rechtliche Hinweise finden Sie auf unserer Webseite.



## AMF THERMATEX® Schlicht Hygena

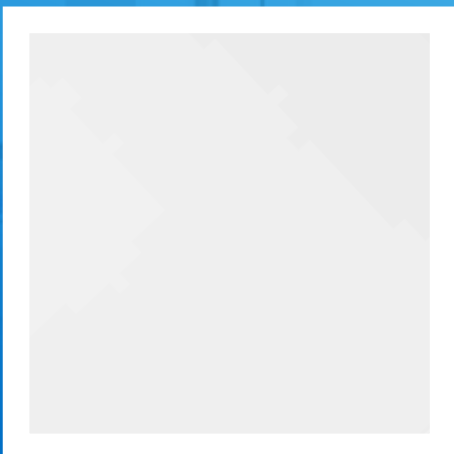

- AMF THERMATEX® Schlicht bietet eine weiße, glatte Oberfläche die ein elegantes, dezentes Deckenbild schafft und eine hervorragende Lichtreflexion liefert. Die zusätzliche HYGENA-Ausstattung verhindert das Wachstum einer Vielzahl von Bakterien und Pilzen.
- Gute Längsschalldämmung (34 dB)
- Hervorragende Lichtreflexion (88%)
- ISO 4
- Ideal für Hygienebereiche und Labore



# AMF THERMATEX® SCHLICHT HYGENA

<b>Kantendetail</b> Weitere Kantenausführungen auf Anfrage		Board 														
<b>Dicke (mm)</b>		15														
<b>Abmessungen (mm)</b> Weitere Größen auf Anfrage		625 x 625 1250 x 625														
<b>System</b>		Sichtbar, demontierbar - System C														
<b>Gewicht</b>		3.8 kg / m <sup>2</sup>														
<b>Farben</b>		White														
<b>Schallabsorption</b>		EN ISO 354 $\alpha_w = \mathbf{0.20 (L)}$ gemäß EN ISO 11654 - <b>Klasse E</b> <table border="1"> <thead> <tr> <th>Frequenz f (Hz)</th> <th>125</th> <th>250</th> <th>500</th> <th>1000</th> <th>2000</th> <th>4000</th> </tr> </thead> <tbody> <tr> <td><math>\alpha_p</math></td> <td>0.45</td> <td>0.25</td> <td>0.15</td> <td>0.15</td> <td>0.20</td> <td>0.25</td> </tr> </tbody> </table> NRC = <b>0.20</b> gemäß ASTM C 423	Frequenz f (Hz)	125	250	500	1000	2000	4000	$\alpha_p$	0.45	0.25	0.15	0.15	0.20	0.25
Frequenz f (Hz)	125	250	500	1000	2000	4000										
$\alpha_p$	0.45	0.25	0.15	0.15	0.20	0.25										
<b>Längsschalldämmung</b>		EN ISO 10848-2 $D_{n,f,w} = \mathbf{34 dB}$ (15 mm) gemäß EN ISO 717-1 CAC = <b>35 dB</b> gemäß ASTM E 413-10														
<b>Schalldämmung</b>		EN ISO 10140-2 $R_w = \mathbf{21 dB}$ gemäß EN ISO 717-1														
<b>Brandverhalten</b>		Euroclass <b>A2-s1, d0</b> gemäß EN 13501-1 RUS <b>KM1 (G1, V1, D1, T1)</b> gemäß 123-FZ														
<b>Lichtreflexion</b>		<b>88%</b>														
<b>Wärmeleitfähigkeit</b>		$\lambda = \mathbf{0.060 W/mK}$ gemäß EN 12667														
<b>Luftdurchlässigkeit</b>		<b>PM1</b> ( $\leq 30 \text{ m}^3/\text{hm}^2$ ) gemäß DIN 18177														
<b>Feuchtigkeitsbeständigkeit</b>		<b>95% RH</b>														
<b>Reinraum</b>		<b>ISO 4</b> gemäß EN ISO 14644-1														
<b>Luftqualität</b>		 A+      E1														
<b>Reinigung</b>																
<b>Nachhaltigkeit</b>		 48%														

Die Produktverfügbarkeit kann sich von Land zu Land unterscheiden. Für weitere Informationen wenden Sie sich bitte an Ihren persönlichen Vertriebsansprechpartner.  
Weitere Informationen und rechtliche Hinweise finden Sie auf unserer Webseite.





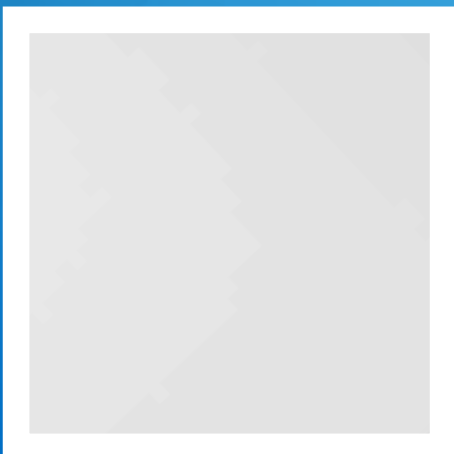







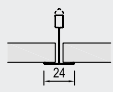











## AMF THERMATEX® Thermaclean



- Die AMF THERMATEX® Thermaclean kombiniert hohe Reinigungsfähigkeit und eine gute Keim- und Pilzresistenz. Die Mineralplatte wird mit einer weißen Vinylfolie kaschiert, was eine zeitlose Optik garantiert.
- Gute Längsschalldämmung (34 dB)
- ISO 4
- Ideal für Labore, Küchen, Hygienebereiche, Untersuchungsräume, Intensivstationen



# AMF THERMATEX® THERMACLEAN

<b>Kantendetail</b> Weitere Kantenausführungen auf Anfrage		Board 														
<b>Dicke (mm)</b>		15														
<b>Abmessungen (mm)</b> Weitere Größen auf Anfrage		600 x 600 625 x 625														
<b>System</b>		Sichtbar, demontierbar - System C														
<b>Gewicht</b>		3.6 kg / m <sup>2</sup>														
<b>Farben</b>		Weiß														
<b>Schallabsorption</b>		EN ISO 354 $\alpha_w = 0.10$ (L) gemäß EN ISO 11654 <table border="1"> <thead> <tr> <th>Frequenz f (Hz)</th> <th>125</th> <th>250</th> <th>500</th> <th>1000</th> <th>2000</th> <th>4000</th> </tr> </thead> <tbody> <tr> <td><math>\alpha_p</math></td> <td>0.35</td> <td>0.20</td> <td>0.10</td> <td>0.10</td> <td>0.10</td> <td>0.10</td> </tr> </tbody> </table> NRC = 0.15 gemäß ASTM C 423	Frequenz f (Hz)	125	250	500	1000	2000	4000	$\alpha_p$	0.35	0.20	0.10	0.10	0.10	0.10
Frequenz f (Hz)	125	250	500	1000	2000	4000										
$\alpha_p$	0.35	0.20	0.10	0.10	0.10	0.10										
<b>Längsschalldämmung</b>		EN ISO 10848-2 $D_{n,f,w} = 34$ dB gemäß EN ISO 717-1														
<b>Schalldämmung</b>		EN ISO 10140-2 $R_w = 19$ dB gemäß EN ISO 717-1														
<b>Brandverhalten</b>		Euroclass <b>A2-s3, d0</b> gemäß EN 13501-1														
<b>Lichtreflexion</b>		<b>81%</b>														
<b>Wärmeleitfähigkeit</b>		$\lambda = 0.060$ W/mk gemäß EN 12667														
<b>Luftdurchlässigkeit</b>		<b>PM1</b> ( $\leq 30$ m <sup>3</sup> /hm <sup>2</sup> ) gemäß DIN 18177														
<b>Feuchtigkeitsbeständigkeit</b>		<b>95% RH</b>														
<b>Reinraum</b>		<b>ISO 4</b> gemäß EN ISO 14644-1														
<b>Luftqualität</b>		  A+                      E1														
<b>Reinigung</b>	  															
<b>Nachhaltigkeit</b>	 	45%														

Die Produktverfügbarkeit kann sich von Land zu Land unterscheiden. Für weitere Informationen wenden Sie sich bitte an Ihren persönlichen Vertriebsansprechpartner.  
 Weitere Informationen und rechtliche Hinweise finden Sie auf unserer Webseite.



## AMF THERMATEX® Thermofon Hygena

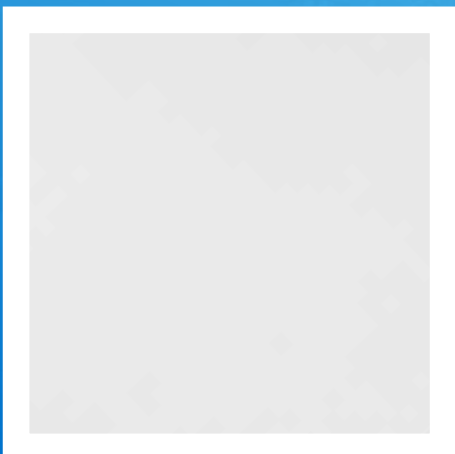

- Die AMF THERMATEX® Thermofon sorgt mit ihrem weißen Akustikvlies für eine glatte Oberfläche und ein modernes Design. Gleichzeitig zeichnet sie sich durch ihre hohen Schallabsorptionswerte aus. Die zusätzliche HYGENA-Ausstattung verhindert das Wachstum einer Vielzahl von Bakterien und Pilzen.
- Hohe Schallabsorption (0.80(H)  $\alpha_w$ )
- Hervorragende Lichtreflexion (88%)
- ISO 4
- Ideal für Gesundheitseinrichtungen im Allgemeinen, Küchen, Lebensmittelindustrie, Labore etc.





# AMF THERMATEX® THERMOFON HYGENA

<b>Kantendetail</b> Weitere Kantenausführungen auf Anfrage		Board 														
<b>Dicke (mm)</b>		15														
<b>Abmessungen (mm)</b> Weitere Größen auf Anfrage		600 x 600														
<b>System</b>		Sichtbar, demontierbar - System C														
<b>Gewicht</b>		2.9 kg / m <sup>2</sup>														
<b>Farben</b>		Weiß														
<b>Schallabsorption</b>		EN ISO 354 $\alpha_w = \mathbf{0.80(H)}$ gemäß EN ISO 11654 - <b>Klasse B</b> <table border="1"> <thead> <tr> <th>Frequenz <math>f</math> (Hz)</th> <th>125</th> <th>250</th> <th>500</th> <th>1000</th> <th>2000</th> <th>4000</th> </tr> </thead> <tbody> <tr> <td><math>\alpha_p</math></td> <td>0.55</td> <td>0.75</td> <td>0.75</td> <td>0.80</td> <td>0.95</td> <td>1.00</td> </tr> </tbody> </table> NRC = <b>0.85</b> gemäß ASTM C 423	Frequenz $f$ (Hz)	125	250	500	1000	2000	4000	$\alpha_p$	0.55	0.75	0.75	0.80	0.95	1.00
Frequenz $f$ (Hz)	125	250	500	1000	2000	4000										
$\alpha_p$	0.55	0.75	0.75	0.80	0.95	1.00										
<b>Längsschalldämmung</b>		EN ISO 10848-2 $D_{n,f,w} = \mathbf{28\ dB}$ gemäß EN ISO 717-1														
<b>Schalldämmung</b>		EN ISO 10140-2 $R_w = \mathbf{13\ dB}$ gemäß EN ISO 717-1														
<b>Brandverhalten</b>		Euroclass <b>A2-s1, d0</b> gemäß EN 13501-1 RUS <b>KM1 (G1, V1, D1, T1)</b> gemäß 123-FZ														
<b>Lichtreflexion</b>		<b>88%</b>														
<b>Feuchtigkeitsbeständigkeit</b>		$\lambda = \mathbf{0.040\ W/mk}$ gemäß EN 12667														
<b>Reinraum</b>		<b>95% RH</b>														
<b>Luftqualität</b>		<b>ISO 4</b> gemäß EN ISO 14644-1														
<b>Reinigung</b>		 <b>A+</b>  <b>E1</b>														
<b>Nachhaltigkeit</b>																
<b>Sustainability</b>		 <b>42%</b>  <b>BIOSOLUBLE WOOL</b> EC 1272/2008 Annex 0														

Die Produktverfügbarkeit kann sich von Land zu Land unterscheiden. Für weitere Informationen wenden Sie sich bitte an Ihren persönlichen Vertriebsansprechpartner.  
 Weitere Informationen und rechtliche Hinweise finden Sie auf unserer Webseite.

# Klassisch schlicht

UNSER KLASSISCH-WEISSES MINERAPLATTENSORTIMENT SORGT FÜR HÖHERE TAGESLICHTREFLEXION UND BIETET EINE HOHE SCHALLDÄMMUNG ZWISCHEN DEN EINZELNEN RÄUMEN. SO ENTSTEHT EINE GESUNDHEITSFÖRDERNDE PRIVATSSPHÄRE.

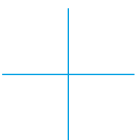







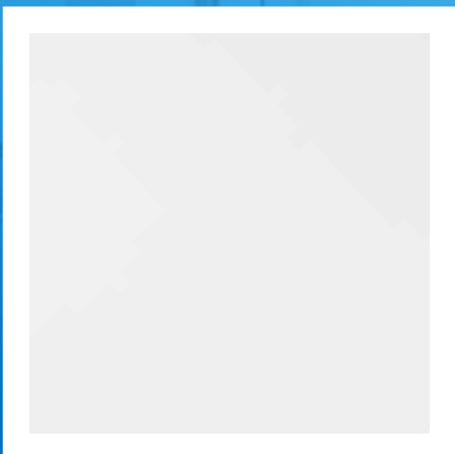







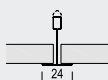
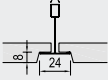
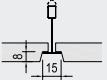
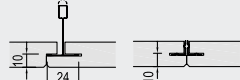













## AMF THERMATEX® Schlicht



- AMF THERMATEX® Schlicht bietet eine weiße, glatte Oberfläche die ein elegantes, dezentes Deckenbild schafft und eine hervorragende Lichtreflexion liefert.
- Gute Längsschalldämmung - 34 dB (15mm), 38 dB (19mm)
- Hervorragende Lichtreflexion (88%)
- ISO 4
- Ideal für Hygienebereiche oder Labore



# AMF THERMATEX® SCHLICHT

<b>Kantendetail</b> Weitere Kantenausführungen auf Anfrage		Board 	Tegular 24 	Tegular 15 	Finesse 														
<b>Dicke (mm)</b>		15	15	15	19														
<b>Abmessungen (mm)</b> Weitere Größen auf Anfrage		625 x 625 1250 x 625	625 x 625	625 x 625	625 x 625														
<b>System</b>		Sichtbar, demontierbar - System C			Verdeckt, demontierbar - System A.2 / A.3														
<b>Gewicht</b>		3.8 - 5.0 kg / m <sup>2</sup>																	
<b>Farben</b>		Weiß																	
<b>Schallabsorption</b>		EN ISO 354 $\alpha_w = 0.20$ (L) gemäß EN ISO 11654 - <b>Klasse E</b> <table border="1"> <thead> <tr> <th>Frequenz f (Hz)</th> <th>125</th> <th>250</th> <th>500</th> <th>1000</th> <th>2000</th> <th>4000</th> </tr> </thead> <tbody> <tr> <td><math>\alpha_p</math></td> <td>0.45</td> <td>0.25</td> <td>0.15</td> <td>0.15</td> <td>0.20</td> <td>0.25</td> </tr> </tbody> </table> NRC = <b>0.20</b> gemäß ASTM C 423				Frequenz f (Hz)	125	250	500	1000	2000	4000	$\alpha_p$	0.45	0.25	0.15	0.15	0.20	0.25
Frequenz f (Hz)	125	250	500	1000	2000	4000													
$\alpha_p$	0.45	0.25	0.15	0.15	0.20	0.25													
<b>Längsschalldämmung</b>		EN ISO 10848-2 $D_{n,f,w} = 34$ dB (15mm) CAC = <b>35 dB</b> (15mm) <span style="float: right;"> <math>D_{n,f,w} = 38</math> dB (19mm) gemäß EN ISO 717-1            CAC = <b>39 dB</b> (19mm) gemäß ASTM E 413-10         </span>																	
<b>Schalldämmung</b>		EN ISO 10140-2 $R_w = 21$ dB gemäß EN ISO 717-1																	
<b>Brandverhalten</b>		Euroclass <b>A2-s1, d0</b> gemäß EN 13501-1			RUS <b>KM1 (G1, V1, D1, T1)</b> gemäß 123-FZ														
<b>Lichtreflexion</b>		<b>88%</b>																	
<b>Wärmeleitfähigkeit</b>		$\lambda = 0.060$ W/mK gemäß EN 12667																	
<b>Luftdurchlässigkeit</b>		<b>PM1</b> ( $\leq 30$ m <sup>3</sup> /hm <sup>2</sup> ) gemäß DIN 18177																	
<b>Feuchtigkeitsbeständigkeit</b>		<b>95% RH</b>																	
<b>Reinraum</b>		<b>ISO 4</b> gemäß EN ISO 14644-1																	
<b>Luftqualität</b>		 A+	 E1	 IACG															
<b>Reinigung</b>																			
<b>Nachhaltigkeit</b>	 EN ISO 14021 31-48%	 EN ISO 14025	 EC 1272/2008 Annex G		<a href="http://www.blauer-engel.de/uz132">www.blauer-engel.de/uz132</a>														

Die Produktverfügbarkeit kann sich von Land zu Land unterscheiden. Für weitere Informationen wenden Sie sich bitte an Ihren persönlichen Vertriebsansprechpartner. Weitere Informationen und rechtliche Hinweise finden Sie auf unserer Webseite.

# Klassisch besandet

DIE BESANDETE KLASSISCHE MINERALPLATTE FÜR UNTERDECKEN MIT FEIN TEXTURIERTER OBERFLÄCHE SORGT FÜR EINE PERFEKTE BALANCE AUS LICHTREFLEXION UND AKUSTISCHER WIRKSAMKEIT ZUR OPTIMIERUNG DES KOMFORTS.







## AMF THERMATEX® Feinstratos

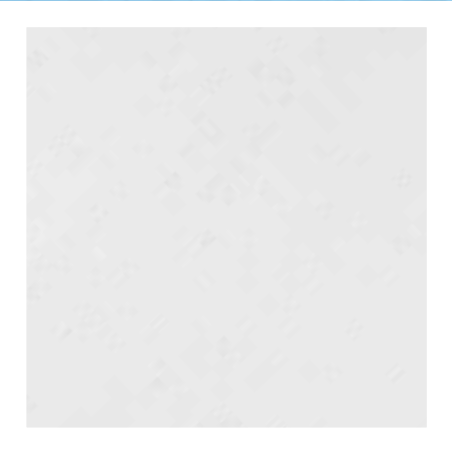









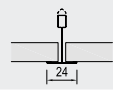
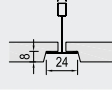
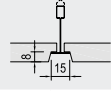
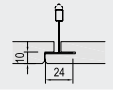
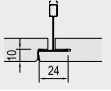
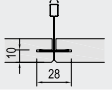













- AMF THERMATEX® Feinstratos schafft durch ihre fein besandete Oberfläche ein ebenmäßiges, strukturiertes Deckenbild.
- Gute Längsschalldämmung (34 dB)
- Gute Lichtreflexion (85%)
- Ideal für Geschäfte, Technikräume oder Produktionsbereiche





# AMF THERMATEX® FEINSTRATOS

<b>Kantendetail</b> Weitere Kantenausführungen auf Anfrage		Board 	Tegular 24 	Tegular 15 	Finesse 	SL2 	K2C2 														
<b>Dicke (mm)</b>		15	15	15	19	19	15														
<b>Abmessungen (mm)</b> Weitere Größen auf Anfrage		600 x 600 625 x 625 1200 x 600 1250 x 625 1800 x 300 2500 x 300	600 x 600 625 x 625 1200 x 600	600 x 600 625 x 625 1200 x 600	600 x 600	2000 x 312,5 2500 x 312,5	2000 x 312,5 2500 x 312,5														
<b>System</b>		Sichtbar, demontierbar - System C			Verdeckt, demontierbar - System A.2 / A.3	Halbverdeckt Paneele, demontierbar - System I.3 Halbverdeckt Paneele - Bandraster, demontierbar - System I.2 Halbverdeckt Paneele - freigespannt, demontierbar - System F.2	Halbverdeckt Paneele, nicht demontierbar - System I.3 Halbverdeckt Paneele - Bandraster, nicht demontierbar - System I.1 Halbverdeckt Paneele - freigespannt, nicht demontierbar - System F.1														
<b>Gewicht</b>		3.8 - 5.0 kg / m <sup>2</sup>																			
<b>Farben</b>		Weiß																			
<b>Schallabsorption</b>		EN ISO 354 $\alpha_w = \mathbf{0.20}$ gemäß EN ISO 11654 - <b>Klasse E</b> Frequenz $f$ (Hz) <table border="1" data-bbox="454 1064 1476 1131"> <tr> <td></td> <td>125</td> <td>250</td> <td>500</td> <td>1000</td> <td>2000</td> <td>4000</td> </tr> <tr> <td><math>\alpha_p</math></td> <td>0.35</td> <td>0.20</td> <td>0.15</td> <td>0.15</td> <td>0.20</td> <td>0.20</td> </tr> </table> NRC = <b>0.15</b> gemäß ASTM C 423							125	250	500	1000	2000	4000	$\alpha_p$	0.35	0.20	0.15	0.15	0.20	0.20
	125	250	500	1000	2000	4000															
$\alpha_p$	0.35	0.20	0.15	0.15	0.20	0.20															
<b>Längsschalldämmung</b>		EN ISO 10848-2 $D_{n,f,w} = \mathbf{34\ dB}$ (Board, Tegular 24, Tegular 15, K2C2) gemäß EN ISO 717-1 $D_{n,f,w} = \mathbf{38\ dB}$ (Finesse, SL2) gemäß EN ISO 717-1																			
<b>Schalldämmung</b>		EN ISO 10140-2 $R_w = \mathbf{21\ dB}$ gemäß EN ISO 717-1																			
<b>Brandverhalten</b>		Euroclass <b>A2-s1, d0</b> gemäß EN 13501-1			RUS <b>KM1 (G1, V1, D1, T1)</b> gemäß 123-FZ																
<b>Lichtreflexion</b>		<b>85%</b>																			
<b>Wärmeleitfähigkeit</b>		$\lambda = \mathbf{0.060\ W/mk}$ gemäß EN 12667																			
<b>Feuchtigkeitsbeständigkeit</b>		<b>95% RH</b>																			
<b>Luftqualität</b>		 A+	 E1	 IACG																	
<b>Reinigung</b>																					
<b>Nachhaltigkeit</b>		 EN ISO 14021	 EN ISO 14025	 EC 1272/2008 Annex G	37-43%																

Die Produktverfügbarkeit kann sich von Land zu Land unterscheiden. Für weitere Informationen wenden Sie sich bitte an Ihren persönlichen Vertriebsansprechpartner.  
Weitere Informationen und rechtliche Hinweise finden Sie auf unserer Webseite.



## AMF THERMATEX® Feinstratos Micro

- AMF THERMATEX® Feinstratos Micro schafft durch ihre fein besandete Oberfläche ein ebenmäßiges, strukturiertes Deckenbild und eine gute Schallabsorption.
- Gute Schallabsorption ( $0.60 \alpha_w$ )
- Gute bis hervorragende Längsschalldämmung (34 dB; 15 mm | 38 dB; 19 mm)
- Gute Lichtreflexion (85%)
- Ideal für Geschäfte, Büros, Technikräume oder Produktionsbereiche



# AMF THERMATEX® FEINSTRATOS MICRO

<b>Kantendetail</b> Weitere Kantenausführungen auf Anfrage		Board 	Tegular 24 	Tegular 15 	Finesse 	SL2 	K2C2 														
<b>Dicke (mm)</b>		15, 19	15, 19	15	19	19	15														
<b>Abmessungen (mm)</b> Weitere Größen auf Anfrage		600 x 600 625 x 625 1200 x 600 1250 x 625	600 x 600 625 x 625 1200 x 600	600 x 600 625 x 625 1200 x 600	600 x 600 625 x 625 1200 x 600	1500 x 300 1800 x 300 2000 x 312,5 2500 x 300 2500 x 312,5	2000 x 312,5 2500 x 312,5														
<b>System</b>		Sichtbar, demontierbar - System C			Verdeckt, demontierbar - System A.2 / A.3	Halbverdeckt Paneele, demontierbar - System I.3 Halbverdeckt Paneele - Bandraster, demontierbar - System I.2 Halbverdeckt Paneele - freigespannt, demontierbar - System F.2															
<b>Gewicht</b>		3.9 - 5.0 kg / m <sup>2</sup>																			
<b>Farben</b>		Weiß																			
<b>Schallabsorption</b>		EN ISO 354 $\alpha_w = 0.60$ gemäß EN ISO 11654 - <b>Klasse C</b> Frequenz $f$ (Hz) <table border="1"> <tr> <td></td> <td>125</td> <td>250</td> <td>500</td> <td>1000</td> <td>2000</td> <td>4000</td> </tr> <tr> <td><math>\alpha_p</math></td> <td>0.50</td> <td>0.50</td> <td>0.55</td> <td>0.70</td> <td>0.65</td> <td>0.50</td> </tr> </table> NRC = <b>0.60</b> gemäß ASTM C 423							125	250	500	1000	2000	4000	$\alpha_p$	0.50	0.50	0.55	0.70	0.65	0.50
	125	250	500	1000	2000	4000															
$\alpha_p$	0.50	0.50	0.55	0.70	0.65	0.50															
<b>Längsschalldämmung</b>		EN ISO 10848-2 $D_{n,f,w} = 34 \text{ dB}$ Board, Tegular 24, Tegular 15, K2C2 (15mm) gemäß EN ISO 717-1 $D_{n,f,w} = 38 \text{ dB}$ Board, Tegular 24, Finesse, SL2 (19mm) gemäß EN ISO 717-1																			
<b>Schalldämmung</b>		EN ISO 10140-2 $R_w = 21 \text{ dB}$ gemäß EN ISO 717-1																			
<b>Brandverhalten</b>		Euroclass <b>A2-s1, d0</b> gemäß EN 13501-1			RUS <b>KM1 (G1, V1, D1, T1)</b> gemäß 123-FZ																
<b>Lichtreflexion</b>		<b>85%</b>																			
<b>Wärmeleitfähigkeit</b>		$\lambda = 0.060 \text{ W/mk}$ gemäß EN 12667																			
<b>Feuchtigkeitsbeständigkeit</b>		<b>95% RH</b>																			
<b>Luftqualität</b>		 A+	 E1	 IACG																	
<b>Reinigung</b>																					
<b>Nachhaltigkeit</b>		 EN ISO 14021	 EN ISO 14025	 EC 1272/2008 Annex G																	

Die Produktverfügbarkeit kann sich von Land zu Land unterscheiden. Für weitere Informationen wenden Sie sich bitte an Ihren persönlichen Vertriebsansprechpartner.  
Weitere Informationen und rechtliche Hinweise finden Sie auf unserer Webseite.

# Klassisch/ perforiert

WÄHLEN SIE EINE KLASSISCHE MINERALPLATTE MIT PERFORIERTER OBERFLÄCHE, UM DIE EINZIGARTIGE KOMBINATION AUS SCHALLABSORPTION UND SCHALLDÄMMUNG FÜR VERBESSERTE SPRACHVERSTÄNDLICHKEIT ZU NUTZEN.

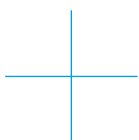

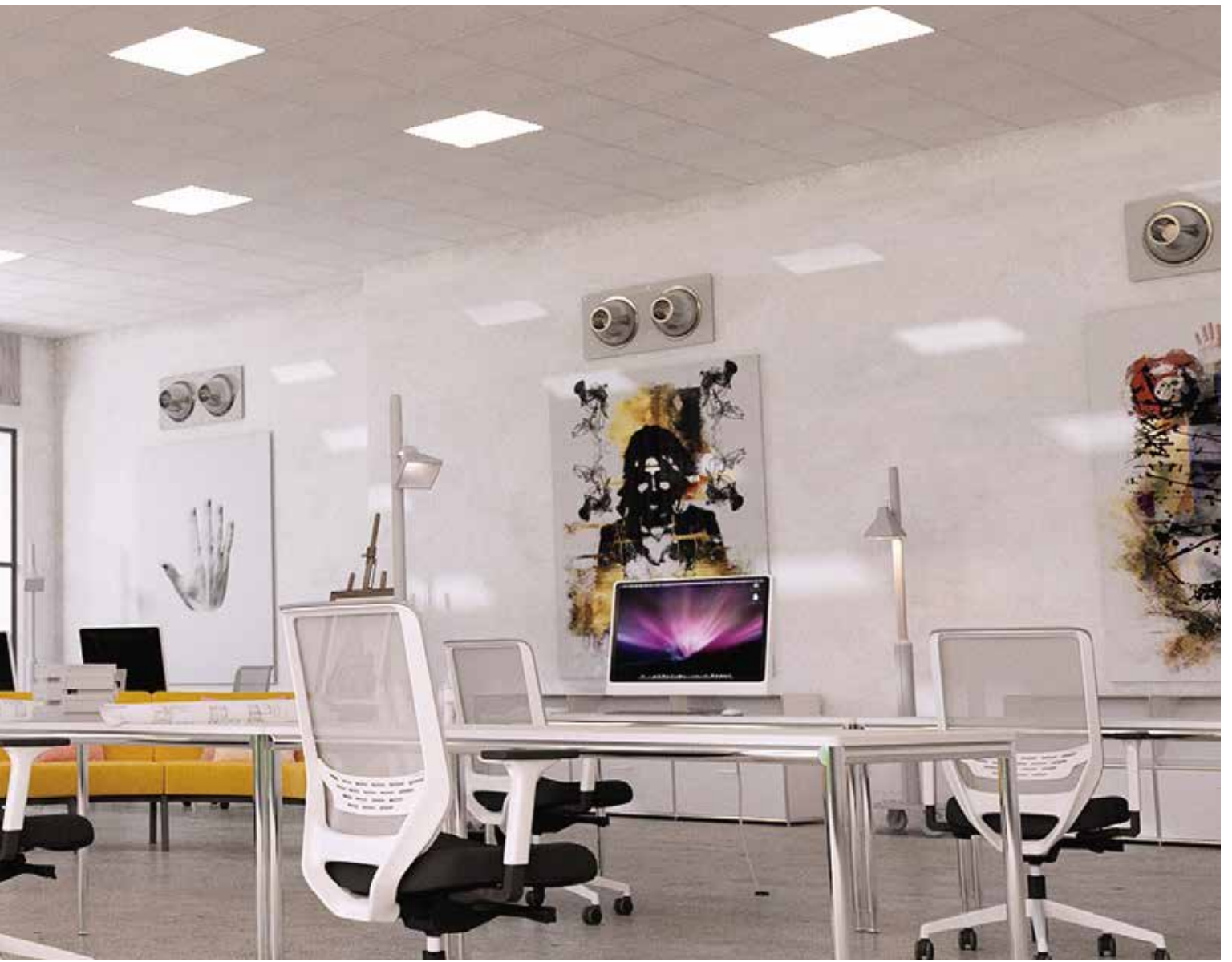



## DATENBLATT

# Star 15mm



- Star 15 mm besticht durch eine sehr feine unregelmäßige Perforation auf einer sonst glatten Oberfläche. Dadurch entsteht ein edles Deckendesign, was sich perfekt in ein modernes Gestaltungskonzept einfügt.
- Gute Schallabsorption ( $0.60 \alpha_w$ )
- Gute Längsschalldämmung (34 dB)
- Hervorragende Lichtreflexion (88%)
- Ideal für Geschäfte, Büros, Technikräume oder Produktionsbereiche

# DATENBLATT

## Star 15mm

<b>Kantendetail</b> Weitere Kantenausführungen auf Anfrage		Board 	Tegular 24 	Tegular 15 	K2C2 			
<b>Dicke (mm)</b>		15	15	15	15			
<b>Abmessungen (mm)</b> Weitere Größen auf Anfrage		600 x 600 625 x 625 1200 x 600 1250 x 625 2500 x 300	600 x 600 625 x 625 1200 x 600	600 x 600 625 x 625 1200 x 600	2000 x 312,5 2500 x 312,5			
<b>System</b>		Sichtbar, demontierbar - System C Sichtbar - Bandraster, demontierbar - System I.3 Sichtbar - freigespannt, demontierbar - System F.3			Halbverdeckt Paneele, nicht demontierbar - System I.3			
<b>Gewicht</b>		3,6 - 3,8 kg / m <sup>2</sup>						
<b>Farben</b>		 Weiß						
<b>Schallabsorption</b>		EN ISO 354 <span style="float: right;"><math>\alpha_w = 0.60</math> gemäß EN ISO 11654 - <b>Klasse C</b></span>						
		Frequenz f (Hz)	125	250	500	1000	2000	4000
		$\alpha_p$	0.45	0.50	0.55	0.70	0.65	0.50
		NRC = <b>0.60</b> gemäß ASTM C 423						
<b>Längsschalldämmung</b>		EN ISO 10848-2 $D_{n,f,w} = 34 \text{ dB}$ gemäß EN ISO 717-1		CAC = <b>35 dB</b> gemäß ASTM E 413-10				
<b>Schalldämmung</b>		EN ISO 10140-2 $R_w = 21 \text{ dB}$ gemäß EN ISO 717-1						
<b>Brandverhalten</b>		Euroclass <b>A2-s1, d0</b> gemäß EN 13501-1 <b>Klasse A</b> gemäß ASTM E 84						
<b>Lichtreflexion</b>		<b>88%</b>						
<b>Wärmeleitfähigkeit</b>		$\lambda = 0.060 \text{ W/mk}$ gemäß EN 12667						
<b>Feuchtigkeitsbeständigkeit</b>		<b>95% RH</b>						
<b>Luftqualität</b>		 A+	 E1	 Indoor Air Comfort eurafrica <b>GOLD</b> CERTIFIED PRODUCT				
<b>Reinigung</b>								
<b>Nachhaltigkeit</b>		 EN ISO 14021	 EN ISO 14025	 BIOSOLUBLE WOOL EC 1272/2008 Annex Q				
		37-48%						

Die Produktverfügbarkeit kann sich von Land zu Land unterscheiden.  
Für weitere Informationen wenden Sie sich bitte an Ihren persönlichen Vertriebsansprechpartner. Weitere Informationen und rechtliche Hinweise finden Sie auf unserer Website.



## DATENBLATT

# Star 19mm



- Star 19 mm besticht durch eine sehr feine unregelmäßige Perforation auf einer sonst glatten Oberfläche. Dadurch entsteht ein edles Deckendesign, was sich perfekt in ein modernes Gestaltungskonzept einfügt.
- Gute Schallabsorption ( $0.60 \alpha_w$ )
- Langschalldämmung (38 dB)
- Hervorragende Lichtreflexion (88%)
- Ideal für Geschäfte, Büros oder Technikräume



# DATENBLATT

## Star 19mm

<b>Kantendetail</b> Weitere Kantenausführungen auf Anfrage		Tegular	SL2	K4C4				
<b>Dicke (mm)</b>		19	19	19				
<b>Abmessungen (mm)</b> Weitere Größen auf Anfrage		600 x 600	1800 x 300 2000 x 312,5 2500 x 300 2500 x 312,5	625 x 625				
<b>System</b>		Sichtbar, demontierbar - System C	Halbverdeckt Paneele, demontierbar - System I.3 Halbverdeckt Paneele - Bandraster, demontierbar - System I.2 Halbverdeckt Paneele - freigespannt, demontierbar - System F.2	Verdeckt, nicht demontierbar - System A.1				
<b>Gewicht</b>		5.0 kg / m <sup>2</sup>						
<b>Farben</b>		 Weiß						
<b>Schallabsorption</b>		EN ISO 354 <span style="float: right;"><math>\alpha_w = 0.60</math> gemäß EN ISO 11654 - <b>Klasse C</b></span>						
		Frequenz f (Hz)	125	250	500	1000	2000	4000
		$\alpha_p$	0.40	0.45	0.55	0.65	0.60	0.45
		NRC = <b>0.55</b> gemäß ASTM C 423						
<b>Längsschalldämmung</b>		EN ISO 10848-2 $D_{n,f,w} = 38$ dB gemäß EN ISO 717-1		CAC = <b>38 dB</b> gemäß ASTM E 413-10				
<b>Schalldämmung</b>		EN ISO 10140-2 $R_w = 21$ dB gemäß EN ISO 717-1						
<b>Brandverhalten</b>		Euroclass <b>A2-s1, d0</b> gemäß EN 13501-1 <b>Klasse A</b> gemäß ASTM E 84						
<b>Lichtreflexion</b>		<b>88%</b>						
<b>Wärmeleitfähigkeit</b>		$\lambda = 0.060$ W/mk gemäß EN 12667						
<b>Luftdurchlässigkeit</b>		<b>PM1</b> ( $\leq 30$ m <sup>3</sup> /hm <sup>2</sup> ) gemäß DIN 18177						
<b>Feuchtigkeitsbeständigkeit</b>		<b>95% RH</b>						
<b>Luftqualität</b>		 A+	 E1	 BLUEAIR AIR COMFORT 20 certified <b>GOLD</b> CERTIFIED PRODUCT				
<b>Reinigung</b>								
<b>Nachhaltigkeit</b>		 EN ISO 14021 37-48%	 EN ISO 14025	 BIOSOLUBLE WOOL EC 1272/2008 Annex Q	 <a href="http://www.blauer-engel.de/uz132">www.blauer-engel.de/uz132</a>			

Die Produktverfügbarkeit kann sich von Land zu Land unterscheiden. Für weitere Informationen wenden Sie sich bitte an Ihren persönlichen Vertriebsansprechpartner. Weitere Informationen und rechtliche Hinweise finden Sie auf unserer Website.



## DATENBLATT

# Star Complete



- Star Complete bietet mit ihrer perforierten Oberfläche eine edle, moderne Lösung für Bereiche, die eine hohe Schallabsorption erfordern.
- Gute Schallabsorption ( $0.70 \alpha_w$ )
- Längsschalldämmung (34 dB)
- Hervorragende Lichtreflexion (88%)
- Ideal für Geschäfte, Büros, Technikräume oder Produktionsbereiche

<b>Kantendetail</b> Weitere Kantenausführungen auf Anfrage		Board 	Tegular 24 	Tegular 15 				
<b>Dicke (mm)</b>		15	15	15				
<b>Abmessungen (mm)</b> Weitere Größen auf Anfrage		600 x 600 625 x 625 1200 x 600	600 x 600 625 x 625 1200 x 600	600 x 600 1200 x 600				
<b>System</b>		Sichtbar, demontierbar - System C						
<b>Gewicht</b>		4.0 kg / m <sup>2</sup>						
<b>Farben</b>		 Weiß						
<b>Schallabsorption</b>		EN ISO 354 <span style="float: right;"><math>\alpha_w = 0.70</math> gemäß EN ISO 11654 - <b>Klasse C</b></span>						
		Frequenz f (Hz)	125	250	500	1000	2000	4000
		$\alpha_p$	0.50	0.65	0.70	0.80	0.75	0.50
		NRC = <b>0.70</b> gemäß ASTM C 423						
<b>Längsschalldämmung</b>		EN ISO 10848-2 <span style="float: right;">CAC = <b>35 dB</b> gemäß ASTM E 413-10</span>						
		$D_{n,f,w} = 34 \text{ dB}$ gemäß EN ISO 717-1						
<b>Schalldämmung</b>		EN ISO 10140-2 <span style="float: right;"><math>R_w = 21 \text{ dB}</math> gemäß EN ISO 717-1</span>						
		$R_w = 21 \text{ dB}$ gemäß EN ISO 717-1						
<b>Brandverhalten</b>		Euroclass <b>A2-s1, d0</b> gemäß EN 13501-1 <span style="float: right;"><b>Klasse A</b> gemäß ASTM E 84</span>						
		<b>Klasse A</b> gemäß ASTM E 84						
<b>Lichtreflexion</b>		<b>88%</b>						
<b>Wärmeleitfähigkeit</b>		$\lambda = 0.060 \text{ W/mk}$ gemäß EN 12667						
<b>Luftdurchlässigkeit</b>		<b>PM1</b> ( $\leq 30 \text{ m}^3/\text{hm}^2$ ) gemäß DIN 18177						
<b>Feuchtigkeitsbeständigkeit</b>		<b>95% RH</b>						
<b>Luftqualität</b>		 A+	 E1					
<b>Reinigung</b>								
<b>Nachhaltigkeit</b>		 43%		 EC 1272/2008 Annex 2				
		<a href="http://www.blauer-engele.de/uz132">www.blauer-engele.de/uz132</a>						

Die Produktverfügbarkeit kann sich von Land zu Land unterscheiden. Für weitere Informationen wenden Sie sich bitte an Ihren persönlichen Vertriebsansprechpartner. Weitere Informationen und rechtliche Hinweise finden Sie auf unserer Webseite.









## AMF THERMATEX® Feinfresko

- AMF THERMATEX® Feinfresko ist eine Deckenplatte mit einer unregelmäßigen Prägung und einer guten Schallabsorption.
- Gute Schallabsorption (0.60 (H)  $\alpha_w$ )
- Hohe Längsschalldämmung (32 dB)
- Ideal für Geschäfte, Büros, Technikräume oder Produktionsbereiche



# AMF THERMATEX® FEINFRESKO

<b>Kantendetail</b> Weitere Kantenausführungen auf Anfrage		Board 	Tegular 24 														
<b>Dicke (mm)</b>		15	15														
<b>Abmessungen (mm)</b> Weitere Größen auf Anfrage		600 x 600 625 x 625 1200 x 600 1250 x 625	600 x 600 625 x 625														
<b>System</b>		Sichtbar, demontierbar - System C															
<b>Gewicht</b>		3.6 - 3.8 kg / m <sup>2</sup>															
<b>Farben</b>		Weiß															
<b>Schallabsorption</b>		EN ISO 354 $\alpha_w = \mathbf{0.60 (H)}$ gemäß EN ISO 11654 - <b>Klasse C</b> <table border="1" data-bbox="459 884 1452 963"> <thead> <tr> <th>Frequenz f (Hz)</th> <th>125</th> <th>250</th> <th>500</th> <th>1000</th> <th>2000</th> <th>4000</th> </tr> </thead> <tbody> <tr> <td><math>\alpha_p</math></td> <td>0.45</td> <td>0.40</td> <td>0.50</td> <td>0.70</td> <td>0.80</td> <td>0.75</td> </tr> </tbody> </table> NRC = <b>0.60</b> gemäß ASTM C 423		Frequenz f (Hz)	125	250	500	1000	2000	4000	$\alpha_p$	0.45	0.40	0.50	0.70	0.80	0.75
Frequenz f (Hz)	125	250	500	1000	2000	4000											
$\alpha_p$	0.45	0.40	0.50	0.70	0.80	0.75											
<b>Längsschalldämmung</b>		EN ISO 10848-2 $D_{n,f,w} = \mathbf{32 dB}$ gemäß EN ISO 717-1															
<b>Schalldämmung</b>		EN ISO 10140-2 $R_w = \mathbf{21 dB}$ gemäß EN ISO 717-1															
<b>Brandverhalten</b>		Euroclass <b>A2-s1, d0</b> gemäß EN 13501-1	<b>RUS KM1 (G1, V1, D1, T1)</b> gemäß 123-FZ														
<b>Lichtreflexion</b>		<b>83%</b>															
<b>Wärmeleitfähigkeit</b>		$\lambda = \mathbf{0.060 W/mk}$ gemäß EN 12667															
<b>Luftdurchlässigkeit</b>		<b>PM1</b> ( $\leq 30 \text{ m}^3/\text{hm}^2$ ) gemäß DIN 18177															
<b>Feuchtigkeitsbeständigkeit</b>		<b>90% RH</b>															
<b>Luftqualität</b>		 A+	 E1	 IACG													
<b>Reinigung</b>																	
<b>Nachhaltigkeit</b>		 EN ISO 14021	 EN ISO 14025	 BIOSOLUBLE WOOL EC 1272/2008 Annex G													
		37-48%															

Die Produktverfügbarkeit kann sich von Land zu Land unterscheiden. Für weitere Informationen wenden Sie sich bitte an Ihren persönlichen Vertriebsansprechpartner.  
 Weitere Informationen und rechtliche Hinweise finden Sie auf unserer Webseite.





# Brandschutz

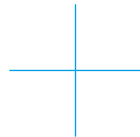

DAS SYSTEM UNO IST EINE KORRIDORÜBERSPANNENDE UNTERDECKENLÖSUNG, DIE SELBSTSTÄNDIGEN BRANDSCHUTZ DER KLASSE EI 30 VON OBEN UND UNTEN BIETET.

Bei einem Brand im Deckenhohlraum bleiben die darunterliegenden Fluchtwege frei von Rauch, Flammen und Hitze. Brennt es unterhalb der Decke werden der Baukörper und die Leitungen im Deckenhohlraum geschützt. Die an Wandkonsolen montierten Platten des Systems Uno können bis zu 2,8 m breite Flure ohne Aufhängungen überspannen und sind einfach und rasch zu montieren.

# DONN® "KOMPETENT UND KOMPATIBEL"



**Die bewährte DONN® DX Technologie sowie der patentierte goldene Clip der Querschienen gelten seit Jahren als Garant für hochwertige Deckenunterkonstruktionen. Ein breites Produktprogramm garantiert durchgängige, flexible und zertifizierte Systemkompatibilität.**

## PRODUKTVORTEILE

- Mehr Stabilität, höhere Sicherheit, schnellere Montage
- 3-faches Rippendesign für eine hohe Festigkeit
- Deutlich hörbare Click-Verbindung
- Kompatibel für alle gängigen Akustik-Deckenplatten
- Individuelles Deckendesign durch eine Auswahl an Farbvarianten für die Sichtseite der Schiene: Schwarz matt (LM), Metal 06 (D), Aluminium Natur (A), Chrom (M), Gold (Q), RAL-Farbtöne auf Anfrage
- Breites Spektrum an Systemprüfungen für alle gängigen Rohdeckenbauarten nach aktuell gültiger DIN EN 1365-2 in Verbindung mit DIN EN 1363-1



Die Produktverfügbarkeit kann sich von Land zu Land unterscheiden.  
Für weitere Informationen wenden Sie sich bitte an Ihren persönlichen Vertriebsansprechpartner.



## STABILE UND SICHERE UNTERKONSTRUKTION

**Die DX3® Technologie** mit dem patentierten Rippendesign verleiht den Trage- und langen Querschienen der DX Deckenunterkonstruktionen eine noch höhere Steifigkeit. Die Schienen sind formstabiler und zeigen eine größere Torsionsfestigkeit. Das führt zu einer leichteren und damit schnelleren Montage und schließlich zu einer stabilen und sicheren Deckenunterkonstruktion.

## BEWÄHRTES DONN® SYSTEMPROGRAMM

### DX Standard

Alle DX Standard Systeme zeichnen sich durch eine Kombination aus dezenter Erscheinung und hoher Wirtschaftlichkeit aus. Die Systeme sind in 24 und 15 mm Profilbreite (Sichtfläche) erhältlich.

### Design & Ästhetik

Die bewusste Erzeugung von Schattenfugen zur Inszenierung der Modularität wie beim DX Finline System charakterisiert diese Systemkategorie. Die Systeme weisen in der Profilsichtfläche eine Nutausbildung (6,5 mm Breite) in der Form einer Hohlkammer auf, die je nach Raumlichtsituation eine mehr oder weniger dominant wirkende Schattenfuge erzeugt.

### Funktionalität & Gestaltung

Immer mehr Deckenkonstruktionen erfordern spezielle Lösungen, die nicht mehr über herkömmliche Standards abgebildet werden können. Hierzu gehören unter anderem Weitspann-, Schwerlast-, Korridor- oder korrosionsgeschützte Systeme.



# AMF VENTATEC® "QUALITATIV UND FLEXIBEL"



**Material- und präzise Fertigungsqualität charakterisieren den Standard der Profile. Das leistungsstarke Produktdesign garantiert Stabilität, Sicherheit und Flexibilität bei der Konstruktion. Insbesondere in Kombination mit AMF THERMATEX® Deckenplatten ergibt sich ein bestmöglich abgestimmtes Deckensystem für höchste Ansprüche.**

## PRODUKTVORTEILE

- Modulares System – Click (GK, SG)
- Hohe Stabilität durch Stitching und Ribbing
- Stabile Verbindung von Haupt- und Querschienen durch Konnektoren aus Edelstahl
- Einfaches Handling und unkomplizierte Montage
- Schnelle und einfach Demontage der Querschienen
- Hörbares Einrasten bestätigt sichere Verbindung bei Click-Komponenten
- Breites Spektrum an Systemprüfungen für alle gängigen Rohdeckenbauarten nach aktuell gültiger DIN EN 1365-2 in Verbindung mit DIN EN 1363-1

Die Produktverfügbarkeit kann sich von Land zu Land unterscheiden.  
Für weitere Informationen wenden Sie sich bitte an Ihren persönlichen Vertriebsansprechpartner.

## Individuelle und flexible Unterkonstruktion

Das AMF VENTATEC® Schienensystem bietet eine durchgängige Flexibilität – als praktische Click- Konstruktion, mit hoher oder niedriger Querschiene, stumpf gestoßen oder als gekröpfte Ausführung, mit 15 oder 24 mm Schienenbreite. Mit der passenden Universalhauptschiene kann das System individuell auf viele ästhetische und funktionale Anforderungen abgestimmt werden.

## Geprüfte Sicherheit im Brandschutz

Wir unterstützen unsere Kunden mit geprüften Brandschutzsysteme im Deckenbereich. Die in den vergangenen Jahren eingeführten Produkt- und Systementwicklungen wurden nach aktuellsten Normstandards bzw. Prüfkriterien unter Berücksichtigung von praxisgerechten Installationen (wie z. B. Einbauleuchten) geprüft. So besteht ein umfassendes Portfolio an aktuellen Brandprüfungen mit dem AMF VENTATEC® Schienensystem in Kombination mit den AMF THERMATEX® Deckenplatten und allen relevanten Rohdeckenbauarten.



Aufgrund druckbedingter Farb- und Qualitätsunterschiede in den Datenblättern und Katalogen und sind Abweichungen zum Originalprodukt möglich. Eine Produktwahl sollte daher immer anhand eines Originalmusters getroffen werden. Alle Angaben und technischen Informationen in Datenblättern und Katalogen oder anderen Veröffentlichungen, die sich auf Produkte von Knauf Ceiling Solutions beziehen, beruhen auf Prüfergebnissen, die unter Laborbedingungen erzielt wurden. Es unterliegt der Verantwortlichkeit des Kunden, ob solche Angaben und Informationen für die spezifisch vorgesehene Anwendung geeignet sind. Alle Angaben entsprechen dem Stand der Technik. Alle systemrelevanten Prüfzeugnisse, Gutachten und Montagehinweise sind zu beachten! Sie setzen die ausschließliche Verwendung von Produkten und Systemteilen von Knauf Ceiling Solutions voraus, deren aufeinander abgestimmtes Zusammenwirken durch interne und externe Prüfungen bestätigt ist. Bei Kombinationen mit fremden Produkten oder Systemteilen ist deshalb jegliche Gewährleistung oder Haftung ausgeschlossen. Ferner ist zu beachten, dass unterschiedliche Produktionschargen (Datum/Produktionsnummer) nicht zusammen verlegt werden dürfen. Wir behalten uns technische Änderungen ohne vorherige Benachrichtigung vor. Im Übrigen gelten unsere allgemeinen Verkaufs-, Liefer- und Zahlungsbedingungen. Kataloge und Datenblätter verfallen mit Erscheinen einer Neuauflage Irrtümer und Druckfehler vorbehalten.

© Aemelie Deelder, AENA, Anke Müllerklein, Alan Jensen, Alexander Gorchakov, Alexander Orlov, Art Foto M, Baldauf & Baldauf Fotografie, Beat Buhler, Beppe Raso, Bernard Gallandi, Bettina Meckel Fotodesign, River Production, Boris Vezmar, BoysPlayNice, Braca Nadezdic, Clairelize Photography, Claude Fiscaro, Daniel Cheong, Daniel Hager, Dave Parker, David Frutos, David Güntsch, Egor Sachko, Eisma, Erieta Attali, Filip Dujardin, Filip Šlapal, Filippo di Pretoro, Foto Kushtrimi, Foto Lautenschlager, Fotostudio Eder, Francisco Urrutia, Frederic Schweizer, FUD, Grant Smith, Grigori Rassiniere, Gunter Laznia, Bregenz, Hawkins/Brown - Francesco Montaguti, Hisao Suzuki, Horizon Photoworks, IAKW-AG, Andreas Hofer, Ilya Kovalev, Infinite 3D Limited, Insightful Environments, Intermontage, Bjorn Kiezenberg, Ivan Lambrev, Jack Hobhouse, Jakub Joachim, James Sleight Design Quorum, James Stephenson Photography, Jan Willem Schouten, Javier Ortega, Jiří Hloušek, Jiří Pařízek, Joao Morgado, Joel Knight, Johannes Malik, John Sturrock, Jordi Canosa, José Manuel Cutillas, Julia Stakhovskaya, Jurij Kobe, Kalibre, Kamen Valkanov, Katarzyna Ułanska, Kim Oliver, Klemen Razinger, Klomfar + Partner, Külli Salum, Laurent Wangermez, Lindman Photography, Lluís Sans, Luca Girardini, Ludwig Schedl, Marcel Van Hoorn, Matteo Zanardi, McAteer, Mecanoo, Michael van Oosten, Miguel de Guzmán, Miljenko Hegedić, Miran Kambič, Mitch van Leeuwen, Muller Fotografie, MVL Media Groep, Nail Ziyatdinov, Nike Bourgeois, Nina Baisch, Peter Matthews Photographer, Philip Durrant, Philippe Ruault, Piotr Kępka, Rafael Vargas, Raumundfunktion, Reinhard Ohner, Burghardt ZT GmbH, Rainer Tapper, Renato Izzi, rlc ag, Rob van Esch, Romain Boileux, Rudi Walti, Sandro Lendler, Sebastian Puiatti, Sergei Ananiev, Sergej Kadulin, Sergij Kadulin Photography, Sergei Kobylko, Simon Garcia, Simon Miles, Siobhan Doran, Sonja Bell, SpheroVision, Studio A&D Architects, StudioVU, Szymon Polański, Tim Soar, Tom Green, U. Beuttemuller, U1, Valerian Wurzer, Vedrana Ergic, Walter Henisch, Wenzel, Wincasa AG, Zara Meller, Žiga Intihar.

YOUR CEILING  
OUR SOLUTIONS

**Knauf Ceilings Solutions GmbH & Co. KG**

Elsenthal 15,  
94481 Grafenau, Germany  
Phone: +49 8552 422-0  
Fax: +49 9323 318-881-856  
[www.knaufceilingsolutions.com](http://www.knaufceilingsolutions.com)  
E-Mail: [info.kcs@knauf.com](mailto:info.kcs@knauf.com)

Registered court: Passau district court,  
Registration No.: HRB 1023  
VAT No. pursuant to § 27a of the German VAT Act  
(Umsatzsteuergesetz): DE131249009  
Managing Director:  
Karl Wenig